

A^h
MADEADHOC.COM

arigatò

RILETTURA IN CHIAVE MODERNA DI UN CORPO SCALDANTE VERTICALE. UNA SEQUENZA DI LINEE CON CADENZA RAZIONALE TRACCIATA DAGLI ELEMENTI A CREARE UN RITMO INCESSANTE ACCENTUANDO LA SPINTA DINAMICA VERSO L'ALTO.

RE-READING IN A MODERN KEY OF A VERTICAL HEATING BODY. A SEQUENCE OF LINES WITH RATIONAL CADENCE TRACED BY THE ELEMENTS TO CREATE AN INCREASING RHYTHM STRESSING THE DYNAMIC PUSH UPWARD.

RÉINTERPRÉTATION MODERNE D'UN CORPS DE CHAUFFE VERTICAL. UNE SÉQUENCE DE LIGNES À CADENCE RATIONNELLE TRACÉES PAR LES ÉLÉMENTS POUR CRÉER UN RYTHME IMPLACABLE ACCENTUANT LA POUSSÉE DYNAMIQUE VERS LE HAUT.

MODERNE NEUINTERPRETATION EINES VERTIKALEN HEIZKÖRPERS. EINE FOLGE VON LINIEN MIT RATIONALEM RHYTHMUS DURCH ALLE ELEMENTE, UM IN EINEM UNERBITTLICHEN TEMPO DER AKZENTUIERUNG EINEN DYNAMISCHEN SCHUB NACH OBEN ZU SCHAFFEN

RELECTURA EN CLAVE MODERNA DE UN CUERPO DE CALAFACOR VERTICAL. UNA SECUENCIA DE LÍNEAS CON CADENCIA RACIONAL TRAZADAS POR LOS ELEMENTOS PARA CREAR UN RITMO INCESANTE ACENTUANDO EL EMPUJE DINÁMICO HACIA LA PARTE ALTA.

RADIATORE IN ALLUMINIO
DISPONIBILE NELLE FINITURE:
ANODIZZATO LUCIDO,
SATINATO, MATT E COLORI RAL.
DISPONIBILE CON ALTEZZA DA
1800 MM, DA 3 A 6 ELEMENTI.

ALUMINIUM RADIATOR AVAILBLE
IN THE FOLLOWING FINISHES:
SATIN, MATT OR POLISHED
ANODIZED ALUMINIUM AND RAL
COLOURS. AVAILBLE IN
HEIGHTS: 1800 MM FROM 3 TO 6
ELEMENTS.

RADIATEUR EN ALUMINIUM
DISPONIBLE DANS LES FINITIONS
SUIVANTES: SATINÉ, MATT OU
ANODISÉ POLI. COULEURS RAL.
FOURNI AVEC UNE HAUTEUR DE
1800 MM, DE 3 À 6 ÉLÉMENTS.

ALUMINIUM HEIZKÖRPER
ERHÄLTICH IN DEN FOLGENDEN
VERFÜGBARE AUSFÜHRUNGEN:
ALUMINIUM GLÄNZEND,
SATINIERT, MATT UND RAL
FARBEN LACKIERT. VERFÜGBAR
IN 1800 MM HÖHE, 3-6
ELEMENTE.

RADIADOR DE ALUMINIO
DISPONIBLE EN LOS SIGUIENTES
ACABADOS: PULIDO SATINADO
ANODIZADO, MATT Y COLORES
RAL. SE SUMINISTRA CON UNA
ALTURA DE 1.800 MM, DE 3 A 6
ELEMENTOS.

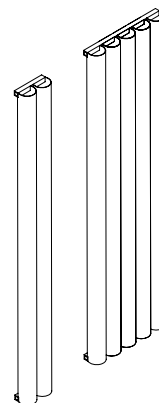

A modern interior space featuring a wooden wall, a large window, and a vertical radiator. The room has a high ceiling with a wooden beam and a concrete ledge. A floor lamp with a black shade and a white tripod base is positioned against the wooden wall. A large window on the right side of the image provides a view of the outdoors. A vertical radiator is mounted on the wall next to the window. The floor is a light-colored material, and there are some decorative objects on a table in the foreground.

arigatò
Design Stefano Ragaini



whoops

RITMICITÀ E MOVIMENTO. WHOOPS, CON IL SUO DESIGN ACCATTIVANTE, CI TRASPORTA COME UN'ONDA IN UN SEDUCENTE GIOCO DI LIEVI MOVIMENTI ED EQUILIBRI SOTTILI.

RHYTHM AND MOVEMENT. WHOOPS, WITH ITS CAPTIVATING DESIGN, TRANSPORTS US LIKE A WAVE IN A SEDUCING GAME OF SMOOTH MOVEMENTS AND THIN BALANCES.

LE WHOOPS PRÉSENTE RYTHME ET MOUVEMENT. AVEC SON DESIGN ATTRAYANT, IL NOUS TRANSPORTE COMME UNE VAGUE DANS UN JEU DE SUBTILE SEDUCTION.

RHYTHMUS UND BEWEGUNG. WHOOPS, MIT SEINEM BETÖRENDENDEN DESIGN, TRÄGT UNS WIE EINE WELLE IN EIN VERFÜHRERISCHES SPIEL VON SANFTEN BEWEGUNGEN UND SUBTILEM GLEICHGEWICHT.

RITMO Y MOVIMIENTO. WHOOPS, CON SU ATRACTIVO DISEÑO, NOS LLEVA COMO UNA OLA EN UN JUEGO DE SEDUCCIÓN DE LOS MOVIMIENTOS SUTILES DE LUZ Y EQUILIBRO.

RADIATORE IN ALLUMINIO
DISPONIBILE NELLE FINITURE:
SATINATO, LUCIDO, MATT E
COLORI RAL. PUÒ ESSERE
COMPONIBILE CON 2, 3, 5
ELEMENTI DI ALTEZZE 1800 MM.
IL PORTA-ASCIUGAMANI
È OPZIONALE.

ALUMINIUM RADIATOR
AVAILABLE IN FINISHING:
SATIN, POLISHED, MATT
AND RAL COLOURS. IT CAN
BE MODULAR WITH 2, 3, 5
ELEMENTS IN HEIGHT 1800 MM.
TOWEL-HOLDER IS OPTIONAL.

RADIATEUR EN ALUMINIUM EST
DISPONIBLE EN ALUMINIUM
SATINÉ OU BRILLANT, MATT ET
TOUTES LES COULEURS RAL
H 1800 - 2, 3, 5 ÉLÉMENTS.
BARRE SÈCHE-SERVLETTE
EN OPTION.

HEIZKÖRPER AUS
ALUMINIUM IN FOLGENDEN
AUSFÜHRUNGEN:
SATINIERT, POLIERT, MATT
UND RAL-FARBEN. KANN
MIT 2, 3, 5 ELEMENTEN
ZUSAMMENGESETZT
WERDEN, HÖHE 1800 MM.
DER HANDTUCHHALTER IST
OPTIONAL ERHÄLTICH.

RADIADOR DE ALUMINIO
ESTÁ DISPONIBLE EN ESTOS
ACABADOS: SATINADO,
LÚCIDO, MATT CHAMPAGNE
ANODIZADO Y COLORES RAL.
PUEDE SER ENSAMBLADO CON
ELEMENTOS 2,3,5 Y ALTURA
DE 1800 MM. EL TOALLERO ES
OPCIONAL.





woops
Design Stefano Ragaini

AD HOC

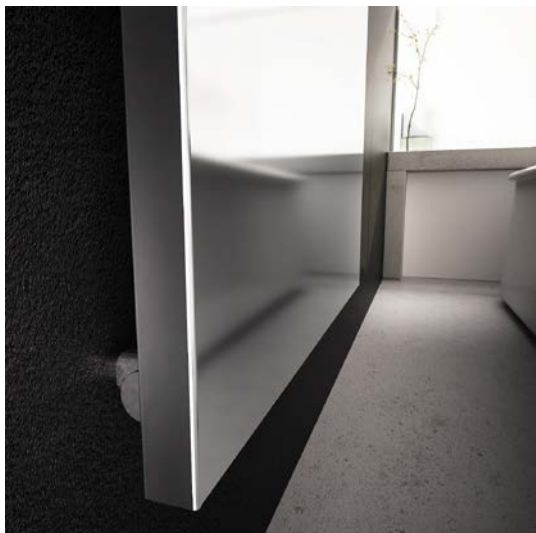

A^h
MADEADHOC.COM

the wall

POTENTE NELLE PRESTAZIONI, ESSENZIALE NEL DESIGN, IL RADIATORE THE WALL NASCE DA UN INNOVATIVO CONCEPT STRUTTURALE: AGISCE INFATTI SULLA DIMENSIONE DELLA PROFONDITÀ. ADERISCE SOSTANZIALMENTE ALLA PARETE, FORMANDO UN CORPO UNICO CON LA STESSA. THEWALL È INNOVAZIONE TECNOLOGICA E FORMALE, ELEGANTE E MINIMALE, PER IL MINIMO IMPATTO AMBIENTALE. QUESTO CORPO SCALDANTE È DISPONIBILE IN DUE ALTEZZE E LARGHEZZE, MA PUÒ ANCHE ESSERE REALIZZATO SU MISURA.

POWERFUL PERFORMANCE, ESSENTIAL DESIGN, THE THEWALL RADIATOR IS THE FRUIT OF AN INNOVATIVE STRUCTURAL CONCEPT: IN FACT, IT ACTS ON THE DIMENSION OF THE DEPTH. IT ADHERES SUBSTANTIALLY TO THE WALL, FORMING A SINGLE BODY WITH THE SAME. THEWALL IS A SYNONYM OF TECHNOLOGICAL INNOVATION AT IS MOST FORMAL, ELEGANT AND MINIMALIST, WITH A MINIMUM ENVIRONMENTAL IMPACT. THIS HEATING ELEMENT IS AVAILABLE IN TWO WIDTHS, BUT IT MAY ALSO BE MADE TO MEASURE.

PUISSANCE ET PERFORMANCE, DESIGN SOBRE. THE WALL EST LE FRUIT D'UN CONCEPT INNOVANT DE STRUCTURE. SE CONFOND AVEC LA SURFACE MURALE QUI L'ACCUEILLE. CE RADIATEUR PEUT SE FABRIQUER SUR MESURE.

KRAFTVOLLE LEISTUNG, WESENTLICHES DESIGN - DER HEIZKÖRPER THEWALL IST DIE FRUCHT EINES INNOVATIVEN STRUKTURELLEN KONZEPTS: TATSÄCHLICH WIRKT ES AUF DIE DIMENSION DER TIEFE. ES HÄLT SICH GRUNDSÄTZLICH AN DER WAND UND BILDET MIT DIESER EINEN EINZIGEN KÖRPER. THEWALL IST DAS SYNONYM FÜR TECHNOLOGISCHE INNOVATION, FÖRMLICH, ELEGANT UND MINIMALISTISCH, MIT BESTER UMWELTVERTRÄGLICHKEIT. DIESER HEIZKÖRPER IST IN ZWEI HÖHEN VERFÜGBAR, ABER AUCH SONDERANFERTIGUNGEN SIND MÖGLICH.

UN POTENTE RENDIMIENTO, DISEÑO ESENCIAL, EL RADIADOR THEWALL ESTA FUNDADO POR UN CONCEPTO ESTRUCTURAL INNOVADOR: ACTÚA SOBRE LA DIMENSIÓN DE PROFUNDIDAD. BÁSICAMENTE SE ADHIERE A LA PARED, FORMANDO UN SOLO CUERPO CON EL MISMO. THEWALL ES LA INNOVACIÓN TECNOLÓGICA Y FORMAL, ELEGANTE Y MINIMALISTA, DE MÍNIMO IMPACTO AMBIENTAL. ESTE RADIADOR ESTÁ DISPONIBLE EN DOS ALTURAS Y ANCHURAS, PERO TAMBIÉN PUEDE SER POR ENCARGO.

RADIATORE A PIASTRA IN ALLUMINIO COVER INOX, DISPONIBILE NELLE VERSIONI LUCIDO, SATINATO E COLORI RAL NELLE DIMENSIONI 540L X 1800H E 540L X 2100H MM. IL PORTA-ASCIUGAMANI È OPZIONALE. POSSIBILE INSTALLAZIONE ORIZZONTALE, VALVOLE A SCOMPARSA.

PLATE ALLUMINIUM RADIATOR WITH INOX COVER AVAILABLE IN SATIN OR POLISHED AND RAL COLOURS. DIMENSIONS: 540L X 1800H AND 540L X 2100 H MM. TOWEL-HOLDER IS OPTIONAL. POSSIBLE HORIZONTAL INSTALLATION, HIDES VALVES.

RADIATEUR PLAQUE EN ALLUMINIO COVER INOX, DISPONIBLE EN BRILLANT, SATINÉ ET TOUTES LES COULEURS RAL. DIMENSIONS: 540 X 1800 ET 540 X 2100 MM. LA BARRE SECHESERVETTE EST EN OPTION. INSTALLATION HORIZONTALE POSSIBLE, LES VANNES ONT DISPARU.

HEIZKÖRPER AUS EDELSTAHL UND ALUMINIUM, ERHÄLTICH IN GLÄNZEND, MATT UND RAL-FARBEN IN DER GRÖSSE L 540 X H 1800 UND L 540 X H 2100 MM. DER HANDTUCHHALTER IST OPTIONAL VERFÜGBAR. MÖGLICHE WAAGERECHE MONTAGE, VENTILE VERSCHWUNDEN.

RADIADOR EN ALUMINIO, Y COVER INOX, DISPONIBLE EN BRILLO, SATINADO Y COLORES RAL EN EL TAMAÑO DE 540L X 1800H Y 2100H MM X 540L. LA TOALLA ES OPCIONAL. POSIBLE INSTALACIÓN HORIZONTAL. VÁLVULAS DESAPARECIERON.

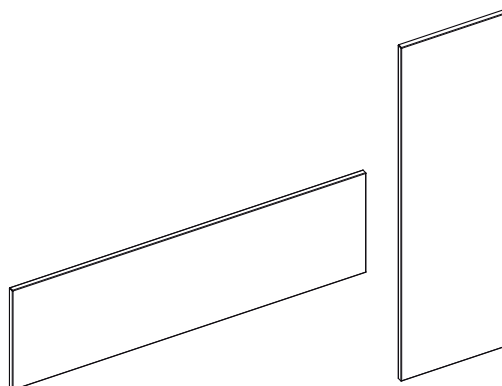

the wall

Design Stefano Ragaini



teknè

Design Simone Micheli





teknè

IL NUOVO PAESAGGIO DOMESTICO TRAE DAGLI SPAZI NUOVE RISORSE FORMALI, CONFIGURA UNA NUOVA ESTETICA DEL CALORE. TEKNÈ, IL TERMOSIFONE VISIBILE, OGGETTO PORTATORE DI SGUARDI. SIA LUCIDO CHE SATINATO TEKNÈ HA ALTEZZE VARIABILI PER LA MIGLIORE ADATTABILITÀ AGLI AMBIENTI E PER LA MASSIMA LIBERTÀ DEGLI SPAZI.

THE NEW DOMESTIC LANDSCAPE DRAWS NEW FORM RESOURCES FROM SPACES, CONFIGURING A NEW HEAT AESTHETIC. TEKNÈ, THE VISIBLE RADIATOR, AN OBJECT THAT DRAWS GAZES. BOTH IN ITS SATIN AND POLISHED FINISHES TEKNÈ IS AVAILABLE IN VARIOUS HEIGHTS, ALLOWING FOR THE UTMOST ADAPTABILITY TO ENVIRONMENTS AND THE UTMOST FREEDOM AS REGARDS SPACES.

LE NOUVEAU PAYSAGE DOMESTIQUE RASSEMBLE LES RESSOURCES DE CES NOUVEAUX ESPACES FORMELS, LA CONFIGURATION D'UN NOUVEAU VISAGE DE LA CHALEUR. LE TEKNE EST UN OBJET QUE L'ON MONTRÉ.

DIE NEUE HÄUSLICHE LANDSCHAFT ZIEHT NEUE FORMEN AUS RÄUMEN UND SCHAFFT SO EINE NEUE ÄSTHETIK VON WÄRME. TEKNÈ, EINE SICHTBARE HEIZUNG, ZIEHT BLICKE AUF SICH. SOWOHL IN SEINER SATINIERTEN ALS AUCH GLÄNZENDEN AUSFÜHRUNG IST TEKNÈ IN VERSCHIEDENEN HÖHEN VERFÜGBAR UND ERLAUBT SO DIE BESTMÖGLICHE ANPASSUNG AN DIE UMGEBUNG UND GRÖSSTMÖGLICHE FREIHEIT BEI DER GESTALTUNG DES RAUMES.

EL NUEVO PAISAJE DOMÉSTICO ATRAE NUEVOS RECURSOS DESDE LOS ESPACIOS FORMALES, CONFIGURANDO UNA NUEVA ESTÉTICA DEL CALOR. TEKNÈ TANTO EN BRILLO COMO EN SATINADO CON DIFERENTES ALTURAS CREA UNA MEJOR ADAPTABILIDAD AL AMBIENTE Y LA MÁXIMA LIBERTAD DE ESPACIOS.

A^h
MADEADHOC.COM



RADIATORE INSTALLABILE A MURO O A TERRA. DISPONIBILE NELLE FINITURE: ALLUMINIO ANODIZZATO LUCIDO O SATINATO, MATT E COLORI RAL. PREDISPOSIZIONE A SCELTA DEGLI ELEMENTI LATERALI PIÙ LUNGI, PER APPOGGIO A TERRA. È COMPONIBILE CON ELEMENTI DI ALTEZZA TOTALE (PIEDINI COMPRESI) 700, 1800 E 2000 MM E SENZA PIEDINI 600, 1700 E 1900 MM.

RADIATOR THAT CAN BE MOUNTED ON THE WALL OR ON THE GROUND. AVAILABLE WITH THE FOLLOWING FINISHES: SATIN OR POLISHED ANODIZED, MATT ALUMINIUM AND RAL COLOURS. PERSONAL ARRANGEMENT OF THE LONGER LATERAL ELEMENT FOR MOUNTING ON THE FLOOR. IT'S MODULAR WITH ELEMENTS OF TOTAL HEIGHT (INCLUDING FEET) 700, 1800 AND 2000 MM AND WITHOUT FEET 600, 1700 AND 1900 MM.

RADIATEUR ACCROCHÉ AU MUR OU POSÉ SUR LE SOL. DISPONIBLE EN FINITION, MATT ALUMINIUM BRILLANT OU SATINÉ ET UN CHOIX DE COULEURS RAL. POSSIBILITÉS DE MONTAGE DE PIEDS POUR LE POSER AU SOL. DIMENSIONS AVEC PIEDS: H 700, 1800 ET 2000 MM. SANS PIED: H 1700 ET 1900 MM.

DER HEIZKÖRPER KANN AN DER WAND ODER AUF DEM BODEN MONTIERT WERDEN. ERHÄLTICH IN DEN AUSFÜHRUNGEN: MATT ODER GLÄNZEND ELOXIERTES ALUMINIUM, SOWIE RAL-FARBEN. MODULARER HEIZKÖRPER MIT EINER GESAMTHÖHE (INKL. FÜSSE) VON 700, 1800 UND 2000 MM UND 600, 1700 UND 1900 MM OHNE FÜSSE.

RADIADOR DE INSTALACIÓN A PARED O SUELO. DISPONIBLE EN ACABADOS ALUMINIO ANODIZADO, BRILLANTE, MATT Y UNA SELECCIÓN DE COLORES RAL. PREDISPUERTO DE ELEMENTOS LATERALES MÁS LARGOS PARA EL MONTAJE EN EL SUELO. SU ALTURA TOTAL MONTADO (INCLUYENDO LOS PIES) 700, 1800 Y 2000 DE 600 MM, SIN PIES, 1700 Y 1900 MM.

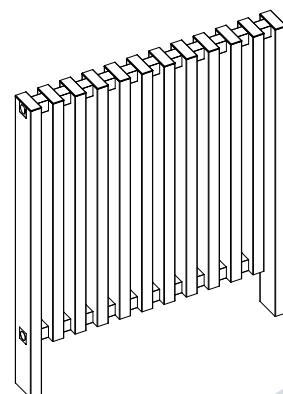



RADIATORE IN ALLUMINIO
GAMMA: DA 4 A 10 ELEMENTI
DI ALTEZZA 1800, 2100 MM
FINITURE DISPONIBILI:
COLORI RAL POSSIBILITÀ
DI PERSONALIZZAZIONE

ALUMINIUM RADIATOR RANGE:
FROM 4 TO 10 ELEMENTS
IN HEIGHT 1800, 2100 MM
AVAILABLE FINISHINGS: RAL
COLOURS POSSIBILITIES FOR
CUSTOMIZATION

RADIATEUR EN ALUMINIUM
GAMME: DE 4 À 10 ÉLÉMENTS
DE HAUTEUR 1800, 2100 MM
FINITIONS DISPONIBLES:
TOUTES FINITIONS RAL
PERSONNALISATION POSSIBLE

HEIZKÖRPER AUS ALUMINIUM
PRODUKTREIHE: VON 4 BIS 10
ELEMENTE MIT EINER HÖHE VON
1800, 2100 MM.
VERFÜGBARE AUSFÜHRUNGEN:
RAL FARBEN

RADIADOR DE ALUMINIO
GAMA: DESDE 4 HASTA 10
ELEMENTOS DE ALTURA
1800, 2100 MM ACABADOS
DISPONIBLES: COLORES RAL.
POSIBLE PERSONALIZACIÓN

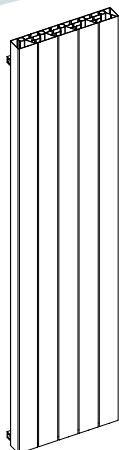

A^h
MADEADHOC.COM

source

LA PAROLA D'ORDINE È MODULARITÀ: IL DESIGN
SEGUE LA FUNZIONE, ESPRIME SICUREZZA E
SOLIDITÀ, RIVELANDO GRANDI PRESTAZIONI

THE PASSWORD IS MODULARITY: DESIGN FOLLOWS
FUNCTION, EXPRESSING SECURITY AND SOLIDITY
AND UNVEILING GREAT PERFORMANCE.

LE MOT D'ORDRE EST MODULARITÉ: LE DESIGN SUIV
LA FONCTION, IL EXPRIME SÉCURITÉ ET SOLIDITÉ,
RÉVÉLANT DE GRANDES PERFORMANCES.

DAS SCHLAGWORT HEISST MODULARITÄT:
DAS DESIGN FOLGT DER FUNKTION, DRÜCKT
SICHERHEIT UND SOLIDITÄT AUS UND VERRÄT HOHE
LEISTUNGSFÄHIGKEIT.

LA CLAVE ESTÁ EN LA MODULARIDAD: EL DISEÑO
RESPONDE A LA FUNCIÓN, EXPRESA SOLIDEZ
Y SEGURIDAD, DEMOSTRANDO GRANDES
PRESTACIONES.

source

Design Stefano Ragaini





A^h
MADEADHOC.COM

skudo

SIMBOLO DI SOLIDITÀ E RESISTENZA, SKUDO FA SFOGGIO DI UNA PERSONALITÀ FORTE E DOMINANTE. GRINTOSO NEL DESIGN, EFFICIENTE NELLE PRESTAZIONI.

SYMBOL OF SOLIDITY AND RESISTANCE, SKUDO FLAUNTS A STRONG AND DOMINATING PERSONALITY. GRITTY IN DESIGN, EFFICIENT IN PERFORMANCES.

SYMBOLE DE FORCE ET D'ENDURANCE, LE SKUDO OFFRE UNE PERSONNALITÉ FORTE ET DOMINANTE. AGRESSIF DANS SON DESIGN, ET D'UNE PERFORMANCE EFFICACE.

ALS SYMBOL FÜR KRAFT UND AUSDAUER ZEIGT SKUDO EINE STARKE UND DOMINANTE PERSÖNLICHKEIT. AGGRESSIV IM DESIGN, EFFIZIENTE LEISTUNG.

UN SÍMBOLO DE FUERZA Y RESISTENCIA, SKUDO MUESTRA UNA PERSONALIDAD FUERTE Y DOMINANTE. AGRESIVO EN EL DISEÑO, DE FUNCIONAMIENTO EFICIENTE.

RADIATORE IN ALLUMINIO
DISPONIBILE NELLE FINITURE:
SATINATO, LUCIDO, MATT E
COLORI RAL. È DISPONIBILE
NELLA DIMENSIONE
491 X 1800 H MM. IL PORTA-
ASCIUGAMANI È OPZIONALE.

ALUMINIUM RADIATOR
AVAILABLE IN FINISHING: SATIN,
POLISHED, MATT AND RAL
COLOURS. IT'S AVAILABLE IN
DIMENSION
491 X 1800 H MM.

TOWEL-HOLDER IS OPTIONAL.
RADIATEUR EN ALUMINIUM
SATINÉ OU BRILLANT, MATT ET
LES COULEURS RAL.
DIMENSIONS: H 491 X 1800 MM.
BARRE PORTE-SERVETTE EN
OPTION.

ALUMINIUMHEIZKÖRPER
VERFÜGBARE
AUSFÜHRUNGEN: SATIN,
POLIERT, MATT UND RAL-
FARBEN. ES IST ERHÄLTICH
IN GRÖSSE H 491 X 1800 MM.

DAS HANDTUCH IST OPTIONAL.
RADIADOR EN ALUMINIO.
ACABADOS
DISPONIBLES: SATINADO,
PULIDO, MATT Y COLORES RAL.
ESTÁ DISPONIBLE
EN TAMAÑO DE 491 X 1800 MM
H. EL TOALLERO ES OPCIONAL.

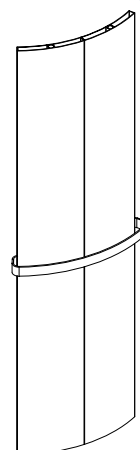



skudo

Design Stefano Ragaini

99 AD HOC



A^h
MADEADHOC.COM

rytmo

QUALCOSA DI COMPLETAMENTE ORIGINALE E INASPETTATO. RYTMO È UN RADIATORE IN ALLUMINIO CON UNA ESTETICA CHE PUÒ ESSERE MORBIDA E SINUOSA O LINEARE E ASIMMETRICA, REALIZZATO CON UNA TECNICA INNOVATIVA CHE RENDE QUESTO CORPO SCALDANTE VERSATILE IN FUNZIONE DELLO SPAZIO E DEL GUSTO PERSONALE.

SOMETHING COMPLETELY ORIGINAL AND UNEXPECTED. RYTMO IS AN ALUMINUM RADIATOR WITH A STYLE THAT CAN BE SOFT AND SINUOUS OR LINEAR AND ASYMMETRIC. IT IS CONSTRUCTED WITH AN INNOVATIVE TECHNIQUE THAT MAKES THIS HEATING DEVICE VERSATILE ACCORDING TO THE SPACE AVAILABLE AND PERSONAL TASTE.

QUELQUE CHOSE DE COMPLÈTEMENT ORIGINAL ET INATTENDU. RYTMO EST UN RADIATEUR EN ALUMINIUM AVEC UNE ESTHÉTIQUE QUI PEUT ÊTRE DOUCE ET SINUEUSE OU LINÉAIRE ET ASYMÉTRIQUE, RÉALISÉ AVEC UNE TECHNIQUE INNOVANTE QUI FAIT DE CE RADIATEUR UN OBJET POLYVALENT EN FONCTION DE L'ESPACE ET DES GOÛTS PERSONNELS.

ETWAS KOMPLETT NEUES – EINZIGARTIGES – RYTMO, EIN HEIZKÖRPER AUS ALUMINIUM, MIT SANFT GESCHWUNGENEM ODER ASYMMETRISCH-LINEAREM DESIGN UND INNOVATIVER TECHNOLOGIE, DER FÜR JEDEN RAUM UND JEDEN GESCHMACK DIE RICHTIGE LÖSUNG BIETET.

ALGO COMPLETAMENTE ORIGINAL E INESPERADO. RYTMO ES UN RADIADOR DE ALUMINIO CON UNA ESTÉTICA QUE PUEDE SER SUAVE Y SINUOSA O LINEAL Y ASIMÉTRICA, CONSTRUIDO CON UNA TÉCNICA INNOVADORA QUE LO HACE VERSÁTIL PARA ADAPTARSE AL ESPACIO Y AL GUSTO PERSONAL.



RADIATORE IN ALLUMINIO
GAMMA: DA 6 A 12 ELEMENTI
DI ALTEZZA 600, 800 MM;
DA 4 A 8 ELEMENTI
DI ALTEZZA 1800, 2100 MM
FINITURE DISPONIBILI:
COLORI RAL POSSIBILITÀ DI
PERSONALIZZAZIONE

ALUMINIUM RADIATOR
RANGE: FROM 6 TO 12
ELEMENTS IN HEIGHT 600, 800
MM; FROM 4 TO 8 ELEMENTS IN
HEIGHT 1800, 2100 MM
AVAILABLE FINISHINGS:
RAL COLOURS
POSSIBILITIES FOR
CUSTOMIZATION

RADIATEUR EN ALUMINIUM
GAMME: DE 6 À 12 ÉLÉMENTS
DE HAUTEUR 600, 800 MM;
DE 4 À 8 ÉLÉMENTS DE
HAUTEUR 1800, 2100 MM
FINITIONS DISPONIBLES:
TOUTES FINITIONS RAL
PERSONALISATION POSSIBLE

HEIZKÖRPER AUS ALUMINIUM
PRODUKTREIHE: VON 6 BIS 12
ELEMENTE MIT EINER HÖHE
VON 600, 800 MM; VON 4 BIS 8
ELEMENTE MIT EINER HÖHE VON
1800, 2100 MM VERFÜGBAR
FÜR SCHMUCKFARBEN RAL FARBEN

RADIADOR DE ALUMINIO
GAMA: DESDE 6 HASTA 12
ELEMENTOS DE ALTURA 600,
800 MM; DESDE 4 HASTA
8 ELEMENTOS DE ALTURA
1800, 2100 MM. ACABADOS
DISPONIBLES: COLORES RAL
POSIBLE PERSONALIZACIÓN

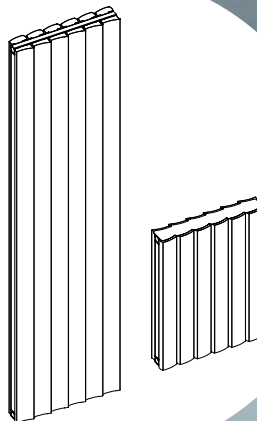

NEW

rytmo

Design Simone Ragaini





A^h
MADEADHOC.COM

rigone

RIGONE È IL FRUTTO DI UN MOVIMENTO GEOMETRICO CHE SI INTERSECA SPAZIO, UN'ESTETICA DINAMICA CON GRANDE IMPATTO VISIVO. LA TRAMA VERTICALE SOTTOLINEA LA SPINTA DINAMICA VERSO L'ALTO.

RIGONE IS THE FRUIT OF A GEOMETRIC MOTION THAT CRISS-CROSS SPACE TRACING A DYNAMIC AESTHETICS WITH HIGH VISUAL IMPACT. THE VERTICAL PLOT STRESSES THE DYNAMIC PUSH UPWARDS.

RIGONE EST LE FRUIT D'UN MOUVEMENT GÉOMÉTRIQUE QUI SILLONNE L'ESPACE, TRAÇANT UNE DYNAMIQUE ESTHÉTIQUE AVE UN IMPACT VISUEL ÉLEVÉ. L'INTRIGUE VERTICALE SOULIGNE LA FORTE POUSSÉE DYNAMIQUE.

RIGONE IST DIE FRUCHT EINER GEOMETRISCHEN BEWEGUNG, DIE DEN RAUM KREUZT, INDEM SIE DYNAMISCHE SCHÖNHETT MIT HOHER VISUELLER BEDEUTUNG VERFOLGT. DIE VERTIKALE DARSTELLUNG BETONT DIE NACH OBEN SCHIEBENDE DYNAMIK.

RIGONE ES EL FRUTO DE UN MOVIMIENTO GEOMÉTRICO QUE SE ENTRECruZAN EN EL ESPACIO TRAZANDO UNA ESTÉTICA DINÁMICA, CON ALTO IMPACTO VISUAL. LA TRAMA HACE HINCAPIÉ EN LA VERTICAL HACIA ARRIBA IMPULSO DINÁMICO.

RADIATORE IN ALLUMINIO
DISPONIBILE NELLA
FINITURA RAL. DIMENSIONI:
500 X 1800 MM H.

ALUMINIUM RADIATOR
AVAILABLE WITH THE
FOLLOWING
FINISH: RAL COLOURS.
ITS DIMENSIONS ARE
500 X 1800 MM H.

RADIATEUR EN ALUMINIUM
TOUTES FINITIONS RAL
DIMENSIONS: 500 X 1800 MM

HEIZKÖRPER AUS
ALUMINIUM.VERFÜGBAR IN:
RAL. DIE ABMESSUNGEN
SIND 500 X H 1800 MM.

RADIADOR DE ALUMINIO
DISPONIBLE EN LOS
ACABADOS: RAL COLOR.
LAS DIMENSIONES SON
500X1800 MM.

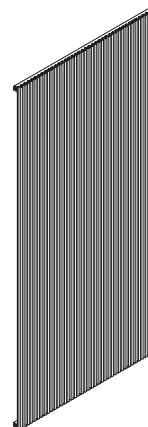

rigone

Design Stefano Ragaini



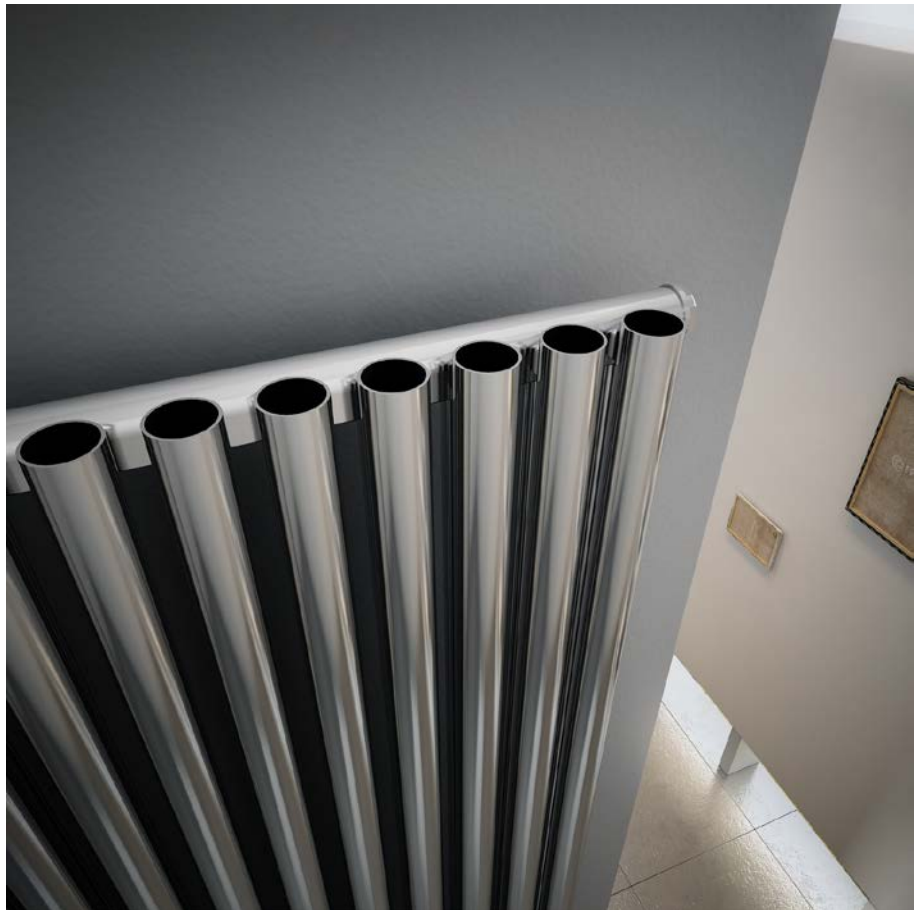

RADIATORE IN ALLUMINIO
GAMMA: DA 8 A 20 ELEMENTI DI
ALTEZZA 1800, 2100 MM
FINITURE DISPONIBILI:
COLORI RAL POSSIBILITÀ
DI PERSONALIZZAZIONE

ALUMINIUM RADIATOR RANGE:
FROM 8 TO 20 ELEMENTS IN
HEIGHT 1800, 2100 MM
AVAILABLE FINISHINGS: RAL
COLOURS POSSIBILITIES
FOR CUSTOMIZATION

RADIATEUR EN ALUMINIUM
GAMME: DE 8 À 20 ÉLÉMENTS
DE HAUTEUR 1800, 2100 MM
FINITIONS DISPONIBLES:
TOUTES FINITIONS RAL
PERSONNALISATION POSSIBLE

HEIZKÖRPER AUS ALUMINIUM
PRODUKTREIHE: VON 8 BIS 20
ELEMENTE MIT EINER HÖHE VON
1800, 2100 MM VERFÜGBARE
AUSFÜHRUNGEN: RAL FARBEN

RADIADOR DE ALUMINIO
GAMA: DESDE 8 HASTA 20
ELEMENTOS DE ALTURA
1800, 2100 MM ACABADOS
DISPONIBLES: COLORES RAL
POSIBLE PERSONALIZACIÓN

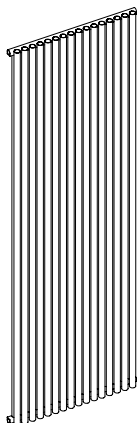

A^h

MADEADHOC.COM

reed

SOFISTICATO E CONTEMPORANEO, SI ADATTA PERFETTAMENTE ALLE REGOLE DELLO STILE PIÙ ATTUALE, DIVENTANDO SIMBOLO DEL FASCINO DEL MINIMALISMO.

SOPHISTICATED AND CONTEMPORARY, IT PERFECTLY ADAPTS TO TODAY'S ELEMENTS OF STYLE, BECOMING A SYMBOL OF MINIMALIST CHARM.

SOPHISTIQUÉ ET ACTUEL, IL RESPECTE PARFAITEMENT LES CANONS DU STYLE CONTEMPORAIN, DEVENANT UN SYMBOLE DU MINIMALISME.

RAFFINIERT UND MODERN, PASST SICH PERFEKT DEN REGELN DER NEUESTEN STILE AN UND WIRD ZUM SYMBOL DES ZAUBERS DES MINIMALISMUS.

SOFISTICADO Y CONTEMPORÁNEO, SE ADAPTA PERFECTAMENTE A LAS PAUTAS DEL ESTILO MÁS ACTUAL Y SE CONVIERTE EN UN SÍMBOLO DE LA ATRACTIVA DEL MINIMALISMO.

reed
Design Stefano Ragaini





A^h
MADEADHOC.COM

qde

CON UNA SINUOSA DANZA DI FORME E VOLUMI ECCO ESPRIMERSI UNA NUOVA DIMENSIONE DI ARMONIA. IL FLUIDO MOVIMENTO DI LINEE CONQUISTA E SEDUCE LO SPAZIO CON UNO STILE DI ASSOLUTA GRAZIA E RICERCATA ESSENZIALITÀ. LA RAFFINATEZZA DI UN DETTAGLIO PLASMA LA MATERIA TRASFORMANDOLA IN QUALCOSADIELEGANTE.

WITH A SINUOUS DANCE OF VOLUMES AND SHAPES, HERE IS THE EXPRESSION OF A NEW DIMENSION OF HARMONY. FLUID MOVEMENT OF LINES CONQUERS AND SEDUCES SPACE WITH ABSOLUTE GRACE AND REFINED ESSENTIALITY. A DETAIL SUBTLETY MOULDS MATTER TURNS IT INTO QUALCOSADIELEGANTE.

AVEC UNE DANSE SINUEUSE, DES FORMES ET DES VOLUMES, LE QUALCOSADIELEGANTE EST L'EXPRESSION DE L'HARMONIE. LE MOUVEMENT FLUIDE DES LIGNES, SA GRACE NATURELLE, SON ÉLÉGANCE TRANSFORME CE RADIATEUR PUISSANT EN UN MODÈLE DE RAFFINEMENT.

MIT EINEM GEWUNDENEN TANZ DER FORMEN UND VOLUMINA, WIRD HIER DER AUSDRUCK EINER NEUER DIMENSION VON HARMONIE ERREICHT. FLIESENDE BEWEGUNGEN VON LINIEN EROBERN UND VERFÜHREN DEN RAUM MIT ABSOLUTER GNADE UND ELEGANTER SCHLICHTHEIT. EINE DETAILLIERTE RAFFINESSE FORMT MATERIE IN QUALCOSADIELEGANTE.

CON UNA DANZA SINUOSA DE FORMAS Y VOLÚMENES, MOSTRANDO UNA NUEVA DIMENSIÓN DE LA ARMONÍA. EL MOVIMIENTO FLUIDO DE LAS LÍNEAS, SEDUCEY CONQUISTA EL ESPACIO CON UNA GRACIA ABSOLUTA Y SIMPLICIDAD ELEGANTE. EL REFINAMIENTO DE UNA CUESTIÓN DE DETALLE SE CONVIERTE EN QUALCOSADIELEGANTE.

RADIATORE IN ALLUMINIO
DISPONIBILE NELLE FINITURE:
ANODIZZATO LUCIDO O
SATINATO, MATT E RAL.
NELL'ALTEZZA 1800 MM
CON 4 MODULI.

ALUMINIUM RADIATOR
AVAILABLE IN THE FOLLOWING
FINISHES: SATIN, MATT,
OR POLISHED ANODIZED
ALUMINIUM, RAL COLOUR. IT IS
AVAILABLE IN DIMENSION: 1800
MM HEIGHT WITH 4 MODULES.

RADIATEUR EN ALUMINIUM
FINITION: BRILLANT OU
ANODISÉ SATINÉ, MATT,
RAL COULEURS ET BLANC.
DIMENSIONS: H 1800 MM,
L 597 MM.

HEIZKÖRPER AUS ALUMINIUM,
VERFÜGBAR IN DEN
AUSFÜHRUNGEN: GLÄNZEND
ODER MATT ELOXIERT,
RAL. HÖHE 1800 MM MIT
4 MODULEN.

RADIADOR DE ALUMINIO.
ACABADOS DISPONIBLES:
PULIDO O SATINADO
ANODIZADO, MATT, RAL
Y LA ALTURA DE 1800
MM CON 4 MÓDULOS.

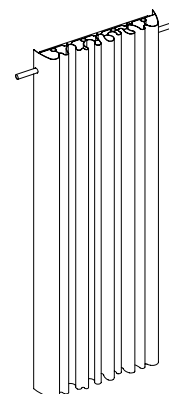



qde
Design Stefano Ragaini



A^h

MADEADHOC.COM

path

LA MATERIA SI FA LEGGERA E DINAMICA, DIVENTA PIENA DI LUCE, SI ADATTA AD OGNI LUOGO DA ABITARE, ATTRAIE PER LA SUA BELLEZZA MA SENZA ESSERE INVADENTE.

MATTER BECOMES LIGHT AND DYNAMIC, ITS LUMINOSITY MAKES IT SUITABLE TO ANY LIVING SPACE; EYE-CATCHING BEAUTY THAT IS NEVER OVERBEARING.

LA MATIÈRE DEVIENT LÉGÈRE ET DYNAMIQUE, PLEINE DE LUMIÈRE, ELLE S'ADAPTE À TOUT CADRE DE VIE, ELLE SÉDUIT PAR SA BEAUTÉ TOUT EN RESTANT DISCRÈTE.

DIE MATERIE WIRD LEICHT UND DYNAMISCH, WIRD VOLLER LICHT, PASST SICH ALLEN WOHNÄUMEN AN, ÜBERZEUGT DURCH SEINE SCHÖNHEIT OHNE AUFDRINGLICH ZU SEIN.

LA MATERIA SE VUELVE LIGERA Y DINÁMICA, SE LLENA DE LUZ, SE ADAPTA A CUALQUIER SITIO HABITABLE, ATRAE POR SU BELLEZA SIN SER INVADENTE.

RADIATORE IN ALLUMINIO
GAMMA: DA 4 A 10 ELEMENTI
DI ALTEZZA 600, 800, 1800,
2100 MM
FINITURE DISPONIBILI:
ALLUMINIO ANODIZZATO
LUCIDO, SATINATO, MATT E
COLORI RAL
POSSIBILITÀ DI
PERSONALIZZAZIONE

ALUMINIUM RADIATOR
RANGE: FROM 4 TO 10
ELEMENTS IN HEIGHT 600,
800,1800, 2100 MM
AVAILABLE FINISHINGS:
POLISHED, SATIN, MATT
ANODIZED ALUMINIUM, AND RAL
COLOURS
POSSIBILITIES FOR
CUSTOMIZATION

RADIATEUR EN ALUMINIUM
GAMME: DE 4 À 10 ÉLÉMENTS
DE HAUTEUR 600, 800,1800,
2100 MM
FINITIONS DISPONIBLES:
ALUMINIUM BRILLANT, SATINÉ,
MATT, TOUTES FINITIONS RAL
PERSONNALISATION POSSIBLE

HEIZKÖRPER AUS ALUMINIUM
PRODUKTREIHE: VON 4 BIS 10
ELEMENTE MIT EINER HÖHE VON
600, 800,1800, 2100 MM.
VERFÜGBARE AUSFÜHRUNGEN:
ALUMINIUM GLÄNZEND,
SATINIERT, MATT UND RAL
FARBEN

RADIADOR DE ALUMINIO
GAMA: DESDE 4 HASTA 10
ELEMENTOS DE ALTURA 600,
800,1800, 2100 MM.
ACABADOS DISPONIBLES:
ALUMINIO ANODIZADO
BRILLANTE, SATINADO,
MATT Y COLORES RAL
POSIBLE PERSONALIZACIÓN

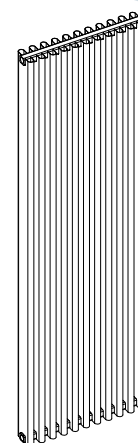

path

Design Stefano Ragaini



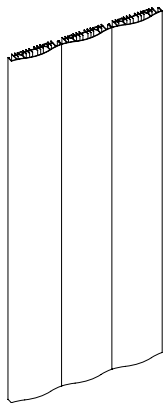

PANNELLO DI ALLUMINIO
 COMPONIBILE DISPONIBILE IN
 TRE ALTEZZE: 700, 1800 E 2100
 MM. FINITURE DISPONIBILI:
 ANODIZZATO LUCIDO,
 SATINATO, MATT E COLORI RAL.
 PER I MODELLI
 DI ALTEZZA 700 MM IL COPRI
 ELEMENTO È IN INOX LUCIDO.

ALUMINIUM MODULAR
 PANEL AVAILABLE IN THREE
 HEIGHTS: 700, 1800 AND 2100
 MM. FINISHES AVAILABLE:
 ANODIZED POLISHED,
 MATT AND RAL COLORS.
 FOR MODELS OF HEIGHT 700
 MM, THE COVER ELEMENT IS IN
 POLISHED STAINLESS.

PANNEAU EN ALUMINIUM
 MODULAIRE.
 DISPONIBLE EN 3 HAUTEURS:
 700, 1800, 2100 MM.
 FINITION: ALUMINIUM ANODISÉ
 BRILLANT OU SATINÉ, MATT
 LES COULEURS RAL. POUR LES
 MODÈLES EN 700 DE HAUT, LES
 PROFILES DE FINITION SONT EN
 ACIER BRILLANT.

MODULARER HEIZKÖRPER
 AUS ALUMINIUM IN DREI
 HÖHEN: 700, 1800 UND
 2100 MM. AUSFÜHRUNGEN:
 ELOXIERT POLIERT, SATINIERT
 UND RAL-FARBEN. FÜR DIE
 MODELLE DER HÖHE 700 MM
 GIBT ES EINE ABDECKUNG AUS
 POLIERTEM EDELSTAHL.

RADIADOR EN ALUMINIO,
 DISPONIBLE EN PANEL
 MODULAR EN TRES ALTURAS:
 700 MM, 1800 Y 2100.
 ACABADOS DISPONIBLES:
 ANODIZADO PULIDO,
 SATINADO, MATT Y LOS
 COLORES RAL. PARA LOS
 MODELOS DE LA ALTURA
 DE 700 MM EL ELEMENTO
 DE PORTADA ES DE ACERO
 INOXIDABLE PULIDO.

A^h
 MADEADHOC.COM



motus

GLI OGGETTI CHE SEGnano IL PAESAGGIO
 DOMESTICO RACCONTANO DEL NOSTRO TEMPO,
 DEL NOSTRO VIVERE. LA LORO FUNZIONE TALVOLTA
 È LEGATA AI SENSI MA NON ALLA IMMEDIATA
 COMPrensIONE. MOTUS HA UNA FORTISSIMA CARICA
 DI INNOVAZIONE FORMALE. PUÒ ASSUMERE IL
 VALORE DI UN SEGNO, DI UNA SCULTURA.

THE OBJECTS THAT ARE PRESENT WITHIN A
 DOMESTIC ENVIRONMENT SPEAK OF OUR TIMES, OF
 OUR WAY OF LIFE. THEIR FUNCTION IS SOMETIMES
 ASSOCIATED WITH THE SENSES BUT NOT WITH
 IMMEDIATE COMPREHENSION. MOTUS IS CHARGED
 WITH INNOVATION AS REGARDS FORM. IT MAY
 ASSUME THE VALUE OF A SIGN, A SCULPTURE.

LES OBJETS PRÉSENTS DANS NOTRE ENVIRONNEMENT
 QUOTIDIEN, RACONTENT L'HISTOIRE DE NOTRE
 VIE. LE MOTUS EST INNOVANT DANS SES FORMES IL
 PEUT PRENDRE LA FORME D'UN SYMBOLE, OU D'UNE
 SCULPTURE.

DIE OBJEKTE IN EINEM HAUS ERZÄHLEN VON
 DEN ZEITEN, VON UNSEREM LEBENSSTIL. IHRE
 FUNKTION IST MANCHMAL VERBUNDEN MIT
 UNSERER WAHRNEHMUNG, NICHT JEDOCH MIT
 SOFORTIGEM VERSTEHEN. MOTUS IST AUFGELADEN
 MIT INNOVATION ALS FORM DER ERINNERUNG.
 ER KÖNNTE DEN WERT EINES ZEICHENS, EINER
 SKULPTUR, ANNEHMEN.

LOS OBJETOS QUE SON EL PAISAJE DE ORIGEN
 CUENTAN LA HISTORIA DE NUESTRO TIEMPO EN
 NUESTRA VIDA. SU FUNCIÓN, A VECES AOCIADA CON
 LOS SENTIDOS, PERO NO ES OBVIO. MOTUS ESTÁ
 LLENO DE INNOVACIÓN FORMAL. PUEDE "TOMAR EL
 VALOR DE UN SIGNO, UNA ESCULTURA.



motus

Design Stefano Ragaini



A^h
MADEADHOC.COM

mood

VISIONI DIFFERENTI DI UNO STESSO PROGETTO:
ESSENZIALE E TECNOLOGICO, DIVENTA VERSATILE
AD OGNI ESIGENZA ARREDATIVA.

DIFFERENT VIEWS OF THE SAME PROJECT:
ESSENTIAL, TECHNOLOGICAL AND VERSATILE,
PERFECT IN ANY DECORATING CONTEXT.

DIFFÉRENTES FACETTES D'UN MÊME PROJET:
ÉPURÉ ET TECHNOLOGIQUE, IL DEVIENT
POLYVALENT POUR S'ADAPTER À TOUTES LES
EXIGENCES D'AMEUBLEMENT

VERSCHIEDENE VISIONEN EINES SELBEN
PROJEKTES: NÜCHTERN UND TECHNOLOGISCH:
VIELSEITIG VERWENDBAR BEI JEDLICHER
EINRICHTUNGSANFORDERUNG.

DISTINTAS VISIONES DE UN MISMO PROYECTO:
ESENCIAL Y TECNOLÓGICO, VERSÁTIL A TODA
EXIGENCIA DECORATIVA.

RADIATORE IN ALLUMINIO
GAMMA: DA 4 A 8 ELEMENTI DI
ALTEZZA 1800 MM O DA 4 A 8
ELEMENTI DI ALTEZZA 2100 MM,
VERSIONE ORIZZONTALE 800,
1000, 1200, 1500 MM.
FINITURE DISPONIBILI:
ALLUMINIO ANODIZZATO
LUCIDO, SATINATO, MATT E
COLORI RAL
POSSIBILITÀ DI
PERSONALIZZAZIONE

ALUMINIUM RADIATOR
RANGE: FROM 4 TO 8
ELEMENTS IN HEIGHT 1800 MM
OR FROM 4 TO 8 ELEMENTS IN
HEIGHT 2100 MM
HORIZONTAL VERSION 800,
1000, 1200, 1500 MM
AVAILABLE FINISHINGS:
POLISHED, SATIN, MATT
ANODIZED ALUMINIUM, AND RAL
COLOURS
POSSIBILITIES FOR
CUSTOMIZATION

RADIATEUR EN ALUMINIUM
GAMME: DE 4 À 8 ÉLÉMENTS DE
HAUTEUR 1800 MM OU DE 4 À
8 ÉLÉMENTS DE HAUTEUR 2100
MM VERSION HORIZONTALE 800,
1000, 1200, 1500 MM. FINITIONS
DISPONIBLES: ALUMINIUM
BRILLANT, SATINÉ, MATT,
TOUTES FINITIONS RAL
PERSONNALISATION POSSIBLE

HEIZKÖRPER AUS ALUMINIUM
PRODUKTREIHE: VON 4 BIS 8
ELEMENTE MIT EINER HÖHE VON
1800 MM ODER VON 4 BIS 8
ELEMENTE MIT EINER HÖHE VON
2100 MM. HORIZONTAL-VERSION
800, 1000, 1200, 1500 MM.
VERFÜGBARE AUSFÜHRUNGEN:
ALUMINIUM GLÄNZEND,
SATINIERT, MATT UND RAL
FARBEN

RADIADOR DE ALUMINIO
GAMA: DESDE 4 HASTA 8
ELEMENTOS DE ALTURA
1800 MM Y DESDE 4 HASTA 8
ELEMENTOS DE ALTURA 2100
MM. VERSION HORIZONTAL 800,
1000, 1200, 1500 MM
ACABADOS DISPONIBLES:
ALUMINIO ANODIZADO
BRILLANTE, SATINADO,
MATT Y COLORES RAL
POSIBLE PERSONALIZACIÓN

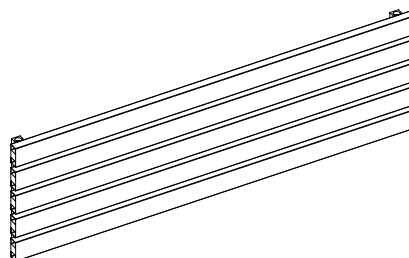

mood

Design Stefano Ragaini





mod U

EQUILIBRATO, COMPATTO E FUNZIONALE. QUESTE LE CARATTERISTICHE PRINCIPALI DEL MOD.U. CON LA SUA STRUTTURA A MOSAICO, AVRETE L'IMPRESSIONE DI ESSERE DI FRONTE AD UN'OPERA D'ARTE. INOLTRE, GRAZIE ALLE NUMEROSE PIASTRELLE SCALDANTI, AVRETE UN CALORE UNIFORME IN TUTTA LA STANZA.

BALANCED, COMPACT AND FUNCTIONAL. THESE ARE THE MAIN FEATURES OF THE MOD.U PRODUCT. WITH ITS MOSAIC STRUCTURE, YOU WILL BE UNDER THE IMPRESSION THAT YOU ARE LOOKING AT A WORK OF ART. FURTHERMORE, THANKS TO THE NUMEROUS HEATING PLATES, YOU WILL BE ABLE TO ENJOY UNIFORM HEAT THROUGHOUT THE ROOM.

EQUILIBRÉ, COMPACT ET FONCTIONNEL, SONT LES PRINCIPALES CARACTÉRISTIQUES DU MOD.U AVEC SA STRUCTURE EN MOSAÏQUE. VOUS AUREZ L'IMPRESSION D'ÊTRE FACE À UNE ŒUVRE D'ART. EN OUTRE GRACE À SES NOMBREUSES PLAQUES CHAUFFANTES, NOUS AUREZ UNE CHALEUR UNIFORME DANS TOUTE LA PIÈCE.

AUSGEWOGEN, KOMPAKT UND FUNKTIONELL. DAS SIND DIE WICHTIGSTEN MERKMALE DES MOD.U. WEGEN SEINER MOSAIKARTIGEN STRUKTUR HABEN SIE DEN EINDRUCK VOR EINEM "KUNSTWERK" ZU STEHEN. AUSSERDEM KÖNNEN SIE DANK DER VIELEN HEIZPLATTEN EINE GLEICHMÄSSIGE WÄRME IM GANZEN RAUM GENIEßEN.

EQUILIBRADO, COMPACTO Y FUNCIONAL. LAS PRINCIPALES CARACTERÍSTICAS DE MOD.U. CON SU ESTRUCTURA DE MOSAICO, TENDRÁ LA IMPRESIÓN DE ESTAR ANTE UNA "OBRA DE ARTE. ADEMÁS, GRACIAS A SU PANELADO, TENDRÁ UN CALOR UNIFORME EN TODA LA SALA.

RADIATORE IN ALLUMINIO ANODIZZATO SATINATO DISPONIBILE NELLE DIMENSIONI 800X800H MM O 500X1800H MM.

RAL SATIN ANODIZED ALUMINIUM RADIATOR AVAILABLE IN 800X800H MM OR 500X1800H MM DIMENSIONS.

RADIATEUR EN ALUMINIUM ANODISÉ SATINÉ, DIMENSIONS: 800X800 ET 500X1800 MM.

HEIZKÖRPER AUS ELOXIERTEM ALUMINIUM, RAL IN 800X 800 MM, ODER 500XH 1800 MM.

RADIADOR EN ALUMINIO ANODIZADO SATINADO, DISPONIBLE EN 800 X 800 MM O 500X1800H MM.

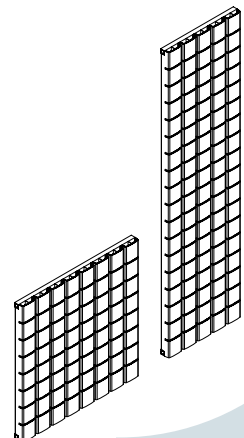



mod U

Design Federico Gaudino



A^h
MADEADHOC.COM

layer

LA PERFEZIONE STA NELLE COSE PIÙ SEMPLICI: SENZA INUTILI ORPELLI CONQUISTA PER LA PRECISIONE E IL RIGORE DELLE SUE LINEE. LA VARIABILITÀ DEGLI ELEMENTI CHE LO COMPONGONO LO RENDONO ADATTO A QUALSIASI DIMENSIONE DI SPAZIO.

SIMPLICITY IS PERFECTION: NO UNNECESSARY EMBELLISHMENTS, INSTEAD PRECISION AND SIMPLE LINES. THE VARIABILITY OF ITS ELEMENTS MAKES IT PERFECT FOR ANY SIZE SPACE.

LA PERFECTION EST DANS LES CHOSES LES PLUS SIMPLES: SANS FIORITURES INUTILES IL SÉDUIT PAR LA PRÉCISION ET LA RIGUEUR DE SES LIGNES. LA VARIABILITÉ DES ÉLÉMENTS QUI LE COMPOSENT EN FAIT UN OBJET APPROPRIÉ À TOUS LES ESPACES

DIE PERFEKTION VERBIRGT SICH IN DEN EINFACHSTEN DINGEN: OHNE ÜBERFLÜSSIGE SCHNÖRKELE ER ÜBERZEUGT DURCH DIE PERFEKTION UND STRENGE SEINER LINIENFÜHRUNG. DANK DER UNTERSCHIEDLICH GROSSEN ELEMENTE, AUS DENEN ER BESTEHT, EIGNET ER SICH FÜR ALLE RAUMGRÖSSEN.

LA PERFECCIÓN SE HALLA EN LAS COSAS MÁS SENCILLAS: SIN ADORNOS SUPERFLUOS, CONQUISTA POR LA PRECISIÓN Y SOBRIEDAD DE SUS LÍNEAS. LA VARIABILIDAD DE LOS ELEMENTOS QUE LO COMPONEN LE PERMITEN ADAPTARSE A CUALQUIER ESPACIO.

RADIATORE IN ALLUMINIO
GAMMA: DA 4 A 6 ELEMENTI DI
ALTEZZA 1800 MM O DA 4 A 6
ELEMENTI DI ALTEZZA 2100 MM
FINITURE DISPONIBILI:
COLORI RAL
POSSIBILITÀ DI
PERSONALIZZAZIONE

ALUMINIUM RADIATOR
RANGE: FROM 4 TO 6
ELEMENTS IN HEIGHT 1800 MM
OR FROM 4 TO 6 ELEMENTS IN
HEIGHT 2100 MM
AVAILABLE FINISHINGS:
RAL COLOURS
POSSIBILITIES FOR
CUSTOMIZATION

RADIATEUR EN ALUMINIUM
GAMME: DE 4 A 6 ÉLÉMENTS
DE HAUTEUR 1800 MM OU DE
4 A 6 ÉLÉMENTS DE HAUTEUR
2100 MM
FINITIONS DISPONIBLES:
TOUTES FINITIONS RAL
PERSONNALISATION POSSIBLE

HEIZKÖRPER AUS ALUMINIUM
PRODUKTREIHE: VON 4 BIS 6
ELEMENTE MIT EINER HÖHE VON
1800 MM ODER VON 4 BIS 6
ELEMENTE MIT EINER HÖHE VON
2100 MM.
VERFÜGBARE USFÜHRUNGEN:
RAL FARBEN
FÄHIGKEIT ZUR ANPASSUNG

RADIADOR DE ALUMINIO
GAMA: DESDE 4 HASTA 6
ELEMENTOS DE ALTURA
1800 MM Y DESDE 4 HASTA
6 ELEMENTOS DE ALTURA
2100 MM
ACABADOS DISPONIBLES:
COLORES RAL
POSIBLE PERSONALIZACIÓN

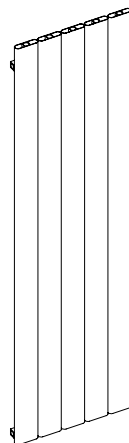

layer

Design Stefano Ragaini





hug

CON LA SUA FORMA CONCAVA E INNOVATIVA, HUG IRRADIA CALORE CON LA VITALITÀ DI UN ENERGICO AVVOLGENTE ABBRACCIO. UN'IDEA DI DESIGN CREATIVO CHE, PRENDENDO SPUNTO DALL'ESTREMA SINTESI DELLO STILE MODERNO, ESPLORA MOLTEPLICI DIMENSIONI E NUOVI ORIZZONTI ESPRESSIVI.

WITH ITS INNOVATIVE CONCAVE SHAPE, HUG RADIATES HEAT WITH THE VITALITY OF AN ENERGIC AND WRAPPING HUG. A CREATIVE DESIGN IDEA THAT, TAKING CUE FROM THE EXTREME SYNTHESIS OF MODERN STYLE, EXPLORES MULTIFARIOUS DIMENSIONS AND NEW EXPRESSIVE HORIZONS.

AVEC SA LIGNE INCURVÉE INNOVANTE, LE HUG RAYONNE DE CHALEUR ET D'UNE VITALITÉ CRÉATIVE INSPIRÉE PAR LA SYNTHÈSE EXTRÊME DU STYLE MODERN ET DES MULTIPLES DIMENSIONS DE NOUVEAUX HORIZONS EXPRESSIFS.

MIT SEINER INNOVATIVEN KONKAVEN FORM PRODUZIERT HUG WÄRME MIT DER VITALITÄT EINER ENERGISCHEN UND EINWICKELNDEN UMARMUNG. EINE KREATIVE DESIGN-IDEA, DURCH DIE EXTREME SYNTHESE DES MODERNEN STILS INSPIRIERT, ERFORSCHT VIELFÄLTIGE DIMENSIONEN UND NEUE AUSDRUCKSSTARKE HORIZONTE.

CON SU INNOVADORA CÓNCAVA, HUG IRRADIA CALOR CON LA VITALIDAD COMO EN UN ABRAZO ENVOLVENTE. IDEA DE DISEÑO CREATIVO, INSPIRADO EN LA SÍNTESIS EXTREMA DEL ESTILO MODERNO, EXPLORA LAS MÚLTIPLES DIMENSIONES Y NUEVOS HORIZONTES EXPRESSIVOS.

RADIATORE IN ALLUMINIO COVER INOX DISPONIBILE NELLE FINITURE RAL. INOX LUCIDO SATINATO E NELLE DIMENSIONI 1200, 1500 E 1800 H MM. IL PORTA-ASCIUGAMANI È OPZIONALE.

ALUMINIUM RADIATOR INOX COVER AVAILABLE IN THE FOLLOWING FINISHES: SATIN OR POLISHED INOX AND RAL COLOUR. IT IS AVAILABLE IN THE FOLLOWING DIMENSIONS: 1200, 1500 AND 1800 MM HEIGHT. TOWEL-HOLDER IS OPTIONAL.

RADIATEUR ALUMINIUM COUVERTURE INOX FINITION DISPONIBLE: RAL. ACIER BRILLANT OU SATINÉ. DIMENSIONS: H 1200, 1500 ET 1800 MM. LA BARRE SECHE-SERVIETTE EST EN OPTION.

VERFÜGBARE AUSFÜHRUNGEN: EDELSTAHL GEBÜRSTET ODER POLIERT UND WEISS. HÖHE 1200, 1500 UND 1800 MM. DER HANDTUCHHALTER IST OPTIONAL ERHÄLTICH.

RADIADOR DE ALUMINIO Y COVER INOX ACABADOS DISPONIBLES: RAL DE ACERO CEPILLADO, PULIDO Y EN EL TAMAÑO 1200, 1500 Y 1800 MM H. EL TOALLERO ES OPCIONAL.

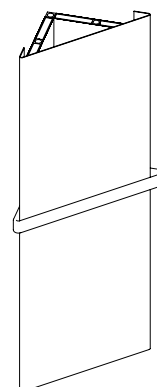



hug

Design Michela Bucciarelli



RADIATORE IN ALLUMINIO
GAMMA: DA 4 A 6 ELEMENTI
DI ALTEZZA 1800 MM O DA
5 ELEMENTI IN VERSIONE
ORIZZONTALE 1500 MM
FINITURE DISPONIBILI:
ALLUMINIO ANODIZZATO
LUCIDO, SATINATO, MATT
E COLORI RAL
POSSIBILITÀ DI
PERSONALIZZAZIONE

ALUMINIUM RADIATOR
RANGE: FROM 4 TO 6
ELEMENTS IN HEIGHT 1800
MM OR 5 ELEMENTS IN
HORIZONTAL VERSION 1500
MM AVAILABLE FINISHINGS:
POLISHED, SATIN, MATT
ANODIZED ALUMINIUM, AND
RAL COLOURS POSSIBILITIES
FOR CUSTOMIZATION

RADIATEUR EN ALUMINIUM
GAMME: DE 4 À 6 ÉLÉMENTS
DE HAUTEUR 1800 MM OU
DE 5 ÉLÉMENTS EN VERSION
HORIZONTALE 1500 MM
FINITIONS DISPONIBLES:
ALUMINIUM BRILLANT, SATINÉ,
MATT, TOUTES FINITIONS RAL
PERSONNALISATION POSSIBLE

HEIZKÖRPER AUS ALLUMINIUM
PRODUKTTREIHE: VON 4 BIS 6
ELEMENTE MIT EINER HÖHE
VON 1800 MM ODER VON 5
ELEMENTE HORIZONTALE
VERSION VON 1500 MM.
VERFÜGBARE AUSFÜHRUNGEN:
ALUMINIUM GLÄNZEND,
SATINIERT, MATT UND RAL
FARBEN

RADIADOR DE ALUMINIO
GAMA: DESDE 4 HASTA 6
ELEMENTOS DE ALTURA 1800
MM Y 5 ELEMENTOS EN
VERSIÓN HORIZONTAL 1500
MM ACABADOS DISPONIBLES:
ALUMINIO ANODIZADO
BRILLANTE, SATINADO,
MATT Y COLORES RAL
POSIBLE PERSONALIZACIÓN



A^h
MADEADHOC.COM

format s

FORMAT S. LA SINUOSITÀ DELL'ARIA. LINEA ONDULATA PER FORMAT S, ORIGINALE NEL DESIGN, OTTIMO NELLE PRESTAZIONI TECNICHE. LA LEGGERA ONDULAZIONE DÀ UN MOVIMENTO ACCATTIVANTE AL RADIATORE, IDEALE PER OGNI AMBIENTE, CLASSICO E MODERNO.

FORMAT S: THE SINUOSITY OF AIR. A WAVY LINE IS USED FOR THE FORMAT S MODEL, AN ORIGINAL DESIGN WHICH OFFERS EXCELLENT TECHNICAL PERFORMANCE. THE LIGHT WAVES BRING A CAPTIVATING SENSE OF MOVEMENT TO THE RADIATOR, WHICH IS IDEAL FOR ENVIRONMENTS DECORATED IN BOTH CLASSICAL AND MODERN STYLES.

FORMAT S. LA SINUOSITÉ DE L'AIR. GRIBOUILLIS AU FORMAT S, CONCEPTION ORIGINALE, UNE EXCELLENTE PERFORMANCE TECHNIQUE. LES ONDES LUMINEUSES DONNE UN SENS CAPTIVANT DE MOUVEMENT VERS LE RADIATEUR, IDÉAL POUR N'IMPORTE QUEL ENVIRONNEMENT, CLASSIQUE ET MODERNE.

FORMAT S. EIN LUFTSTROM. EINE WELLENFÖRMIGE LINIE BILDET DAS MODELL FORMAT S, EIN ORIGINALLES DESIGN, WELCHES EXZELLENTTE TECHNISCHE LEISTUNG VOLLBRINGT. DIE LEICHTEN WELLEN GEBEN DEM HEIZKÖRPER EINEN BETÖRENDENS ANSCHEIN VON BEWEGUNG. ER IST IDEAL FÜR UMGEBUNGEN IN SOWOHL KLASSISCHEM ALS AUCH MODERNEM STIL.

FORMAT S. LA SINUOSIDAD DEL AIRE. LINEA ONDULADA PARA FORMAT S, ORIGINAL EN EL DISEÑO, ÓPTIMO EN LAS PRESTACIONES TÉCNICAS. LA LIGERA ONDULACIÓN DE UN MOVIMIENTO, CAUTIVA EL RADIADOR, IDEAL PARA CUALQUIER AMBIENTE, CLÁSICO Y MODERNO.

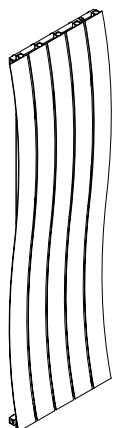

format s

Design Stefano Ragaini





RADIATORE IN ALLUMINIO
DISPONIBILE NELLE FINITURE:
SATINATO, MATT, LUCIDO, E
COLORI RAL. NELLA VERSIONE
VERTICALE PUÒ ESSERE
COMPONIBILE CON
2, 3, 4, 5 ELEMENTI DI ALTEZZA
1800 MM. NELLA VERSIONE
ORIZZONTALE IL RADIATORE
PUÒ ESSERE: 1000X1000 MM,
750X750 MM, 600X1500H
MM, 600X1750 MM. NELLA
VERSIONE ORIZZONTALE IL
RADIATORE È FORNITO CON
COVER LATERALI INOX LUCIDO.
IL PORTA ASCIUGAMANI È
OPZIONALE.

ALUMINIUM RADIATOR
AVAILABLE IN FINISHING: SATIN,
MATT, POLISHED,
AND RAL COLOURS. IN
VERTICAL VERSION IT CAN BE
MODULAR WITH 2, 3,
4, 5 ELEMENTS IN HEIGHT 1800
MM. IN HORIZONTAL VERSION
RADIATOR
CAN BE: 1000X1000 MM,
750X750 MM 600X1500H MM
600X1750 MM.
IN HORIZONTAL VERSION,
RADIATOR IS SUPPLIED WITH
LATERAL END PANELS
POLISHED STAINLESS STEEL.
TOWEL-HOLDER IS OPTIONAL.

RADIATEUR EN ALUMINIUM
EST DISPONIBLE DANS LES
FINITIONS: SATIN, MATT, POLIE
ET LES COULEURS RAL.
LA VERSION VERTICALE PEUT
ÊTRE ASSEMBLÉ AVEC 2, 3,
5 ÉLÉMENTS DE HAUTEUR
1800 MM. DANS LA VERSION
LE RADIATEUR PEUT ÊTRE
HORIZONTALE: 1000X1000 MM,
750X750 MM, 600X1750 MM,
600X1500 H. DANS LA VERSION
HORIZONTALE EST FOURNI
AVEC LE RADIATEUR POLIS
CÔTÉ COUVERCLE EN ACIER
INOXYDABLE. LA SERVIETTE
EST FACULTATIVE.

HEIZKÖRPER AUS
ALUMINIUM IN FOLGENDEN
AUSFÜHRUNGEN:
SATINIERT, MATT, GLÄNZEND,
UND RAL-FARBEN. DIE
VERTIKALE VERSION
IST VERFÜGBAR MIT 2, 3,
4, 5 ELEMENTEN MIT 1800
MM HÖHE. HORIZONTALE
AUSFÜHRUNG: 1000X1000
MM, 750X750 MM, 600XH 1500
MM UND 600XH 1750 MM. IN
HORIZONTALER VERSION SIND
SEITENVERKLEIDUNGEN AUS
POLIERTEM EDELSTAHL IM
LIEFERUMFANG ENTHALTEN.
DER HANDTUCHHALTER IST
OPTIONAL ERHÄLTICH.

RADIADOR DE ALUMINIO
DISPONIBLE EN LOS
ACABADOS: SATINADO, MATT,
BRILLO Y COLORES RAL. EN
LA VERSIÓN VERTICAL SE
PUEDE MONTAR CON 2,3,4,5
ELEMENTOS DE LA ALTURA
DE 1800 MM EN LA VERSIÓN
HORIZONTAL EL RADIADOR
PUEDE SER: 1000X1000 MM
750X750 600X1750 MM MM
600X1500H. EN LA VERSIÓN
HORIZONTAL SE PUEDEN
SUMINISTRAR LOS PERFILES
LATERALES EN ACERO
PULIDO. EL TOALLERO ES
OPCIONAL.

A^h
MADEADHOC.COM

flexus

SPIRITO FRESCO E DINAMICO, ANIMA BOLLENTE.
FLEXUS DIALOGA CON LA SUPERFICIE, CONFERENDO
RITMO E NUOVA VIVACITÀ ALL'AMBIENTE DOMESTICO.

DYNAMIC AND FRESH SPIRIT, HOT SOUL. FLEXUS
DIALOGUES WITH SURFACE, GIVING RHYTHM AND
NEW LIFE TO DOMESTIC ENVIRONMENT.

FRAIS ET L'ESPRIT DYNAMIQUE, ÂME BOUILLANTE,
LE FLEXUS INTERAGIT AVEC LA SURFACE, DONNANT
UNE NOUVELLE VISIBILITÉ ET LE RYTHME DANS LA
MAISON.

DYNAMISCHER UND FRISCHER GEIST, HEISSE SEELE.
FLEXUS GEHT IN DIALOG MIT FLÄCHEN, BRINGT
RHYTHMUS UND NEUES LEBEN IN DIE HÄUSLICHE
UMGEBUNG.

FRESCO Y CON ESPÍRITU DINÁMICO; ALMA QUE
CALIENTA. FLEXUS INTERACTÚA CON LA SUPERFICIE,
DANDO UNA NUEVA VITALIDAD Y RITMO A LA CASA.

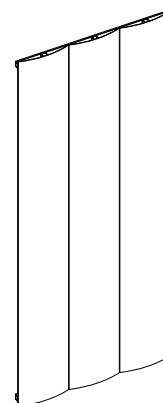

flexus

Design Stefano Ragaini





RADIATORE IN ALLUMINIO
GAMMA: DA 8 A 20 ELEMENTI
DI ALTEZZA 1800, 2100 MM O
FINITURE DISPONIBILI:
COLORI RAL POSSIBILITÀ
DI PERSONALIZZAZIONE

ALUMINIUM RADIATOR
RANGE: FROM 8 TO 20
ELEMENTS IN HEIGHT 1800, 2100
MM AVAILABLE FINISHINGS: RAL
COLOURS
POSSIBILITIES FOR
CUSTOMIZATION

RADIATEUR EN ALUMINIUM
GAMME: DE 8 À 20 ÉLÉMENTS
DE HAUTEUR 1800, 2100 MM
FINITIONS DISPONIBLES:
TOUTES FINITIONS RAL
PERSONNALISATION POSSIBLE

HEIZKÖRPER AUS ALUMINIUM
PRODUKTREIHE: VON 8 BIS 20
ELEMENTE MIT EINER HÖHE VON
1800, 2100 MM VERFÜGBARE
AUSFÜHRUNGEN: RAL FARBEN
FAHIGKEIT ZUR ANPASSUNG

RADIADOR DE ALUMINIO
GAMA: DESDE 4 HASTA 20
ELEMENTOS DE ALTURA
1800, 2100 MM
ACABADOS DISPONIBLES:
COLORES RAL POSIBLE
PERSONALIZACIÓN

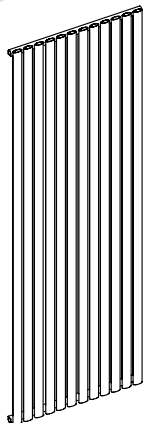

A^h
MADEADHOC.COM

ellis

SOTTILE, LEGGERO E DINAMICO: MA LA SUA
PRESENZA AEREA NON DIMENTICA LE GRANDI
PRESTAZIONI DELLA TECNOLOGIA DI ULTIMA
GENERAZIONE

SUBTLE, LIGHT AND DYNAMIC: AIRY IN APPEARANCE
BUT WITH GREAT, HIGH-TECH PERFORMANCE

FIN, LÉGER ET DYNAMIQUE: MAIS SA PRÉSENCE
AÉRIENNE NE NÉGLIGE PAS LES GRANDES
PERFORMANCES DE LA TECHNOLOGIE DE DERNIÈRE
GÉNÉRATION

SCHLANK, LEICHT UND DYNAMISCH: SEINE
LUFTIGKEIT VERNACHLÄSSIGT ABER NICHT
DIE LEISTUNGSSTARKE TECHNOLOGIE DER
JÜNGSTEN GENERATION.

SUTIL, LIGERO Y DINÁMICO. AÚN ASÍ, SU
ETÉREA PRESENCIA NO DESDEÑA LAS GRANDES
PRESTACIONES DE LA TECNOLOGÍA DE ÚLTIMA
GENERACIÓN.

ellis

Design Stefano Ragaini





A^h
MADEADHOC.COM

earth

LA PULIZIA FORMALE PRENDE IL RITMO DEGLI ELEMENTI SEPARATI, CHE CREANO UN MOTIVO DI PIENI E VUOTI E DIVENTANO ELEMENTO DECORATIVO. LA SCELTA IDEALE DA ABBINARE A OGNI TIPO DI ARREDO: DAL CLASSICO AL CONTEMPORANEO

FORMAL LINES FOLLOW THE PACE OF THE SEPARATE ELEMENTS, CREATING A PATTERN OF FULL AND EMPTY SPACES THAT TRANSFORM IT INTO A DECORATIVE ELEMENT. THE PERFECT CHOICE THAT COORDINATES WITH ANY STYLE FURNITURE, FROM CLASSIC TO CONTEMPORARY

LES LIGNES ÉPURÉES SUIVENT LE RYTHME DES ÉLÉMENTS SÉPARÉS, QUI CRÉENT UN MOTIF DE PLEINS ET DE VIDES ET DEVIENNENT UN ÉLÉMENT DÉCORATIF. LE CHOIX PARFAIT POUR S'INSCRIRE DANS TOUT TYPE D'INTÉRIEUR: DU CLASSIQUE AU CONTEMPORAIN

DIE FORMELLE SCHLICHTHEIT NIMMT DEN RHYTHMUS DER UNTERTEILTEN ELEMENTE AN, DIE EIN MOTIV AUS VOLLEN UND LEEREN ELEMENTEN ENTSTEHEN LASSEN UND ZUM DEKORATIONSELEMENT WERDEN. IDEAL FÜR EINE KOMBINATION MIT JEDLICHEM EINRICHTUNGSSTIL: VOM KLASSISCHEN BIS ZUM ZEITGENÖSSISCHEN.

LA SENCILLEZ DE LAS FORMAS SE ADAPTA AL RITMO DE LOS ELEMENTOS SEPARADOS, QUE CREAN UNA SECUENCIA DECORATIVA DE VOLÚMENES LLENOS Y VACÍOS. ELECCIÓN IDEAL PARA TODO TIPO DE AMBIENTE, SEA CLÁSICO O CONTEMPORÁNEO.

RADIATORE IN ALLUMINIO
GAMMA: DA 4 A 10 ELEMENTI DI
ALTEZZA 1800 MM O DA 4 A 10
ELEMENTI DI ALTEZZA 2100 MM
FINITURE DISPONIBILI:
COLORI RAL POSSIBILITÀ
DI PERSONALIZZAZIONE

ALUMINIUM RADIATOR
RANGE: FROM 4 TO 10
ELEMENTS IN HEIGHT 1800 MM
OR FROM 4 TO 10 ELEMENTS IN
HEIGHT 2100 MM
AVAILABLE FINISHINGS:
RAL COLOURS POSSIBILITIES
FOR CUSTOMIZATION

RADIATEUR EN ALUMINIUM
GAMME: DE 4 À 10 ÉLÉMENTS
DE HAUTEUR 1800 MM
OU DE 4 À 10 ÉLÉMENTS
DE HAUTEUR 2100 MM
FINITIONS DISPONIBLES:
TOUTES FINITIONS RAL
PERSONNALISATION POSSIBLE

HEIZKÖRPER AUS ALUMINIUM
PRODUKTREIHE: VON 4 BIS 10
ELEMENTE MIT EINER HÖHE
VON 1800 MM ODER VON 4 BIS
10 ELEMENTE MIT EINER HÖHE
VON 2100 MM. VERFÜGBARE
USFÜHRUNGEN: RAL FARBEN
FÄHIGKEIT ZUR ANPASSUNG

RADIADOR DE ALUMINIO
GAMA: DESDE 4 HASTA 10
ELEMENTOS DE ALTURA 1800
MM Y DESDE 4 HASTA 10
ELEMENTOS DE ALTURA 2100
MM ACABADOS DISPONIBLES:
COLORES RAL POSIBLE
PERSONALIZACION

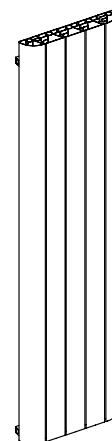



earth

Design Stefano Ragaini



A^h
MADEADHOC.COM

blower

IL DESIGN SI RINNOVA GRAZIE ALLA FINITURA OPAQA DI GRANDE TENDENZA, HA CARATTERE E LO DIMOSTRA. PER DIVENTARE PROTAGONISTA DELL'AMBIENTE DOMESTICO

A RENEWED DESIGN THANKS TO THE TRENDY MATTE FINISH; IT HAS PERSONALITY AND SHOWS IT, BECOMING A PROTAGONIST IN THE HOME

LE DESIGN SE RENOUVELLE GRÂCE À LA FINITION OPAQUE TRÈS TENDANCE, IL A DU CARACTÈRE ET CELA SE VOIT. POUR S'IMPOSER DANS VOTRE INTÉRIEUR.

DAS DESIGN WIRD DANK MATTEM, TRENDSTARKEM FINISHING ERNEUERT, BESITZT CHARAKTER UND ZEIGT IHN AUCH. UND WIRD SO ZUM MITTELPUNKT DES HÄUSLICHEN WOHNRAUMS.

EL DISEÑO SE RENUEVA GRACIAS AL ACABADO MATE DE GRAN TENDENCIA, MANIFESTANDO SU CARÁCTER, PARA CONVERTIRSE EN PROTAGONISTA DEL AMBIENTE DOMÉSTICO.

RADIATORE IN ALLUMINIO
GAMMA: DA 4 A 8 ELEMENTI
DI ALTEZZA 1800 MM O DA 4 A
8 ELEMENTI DI ALTEZZA 2100
MM FINITURE DISPONIBILI:
ALLUMINIO ANODIZZATO
LUCIDO, SATINATO, MATT E
COLORI RAL POSSIBILITÀ DI
PERSONALIZZAZIONE

ALUMINIUM RADIATOR
RANGE: FROM 4 TO 8
ELEMENTS IN HEIGHT 1800 MM
OR FROM 4 TO 8 ELEMENTS IN
HEIGHT 2100 MM AVAILABLE
FINISHINGS: POLISHED, SATIN,
MATT ANODIZED ALUMINIUM,
AND RAL COLOURS
POSSIBILITIES FOR
CUSTOMIZATION

RADIATEUR EN ALUMINIUM
GAMME: DE 4 À 8 ÉLÉMENTS DE
HAUTEUR 1800 MM OU DE 4 À
8 ÉLÉMENTS DE HAUTEUR 2100
MM FINITIONS DISPONIBLES:
ALUMINIUM BRILLANT, SATINÉ,
MATT, TOUTES FINITIONS RAL
PERSONNALISATION POSSIBLE

HEIZKÖRPER AUS ALUMINIUM
PRODUKTREIHE: VON 4 BIS 8
ELEMENTE MIT EINER HÖHE
VON 1800 MM ODER VON 4 BIS 8
ELEMENTE MIT EINER HÖHE VON
2100 MM.

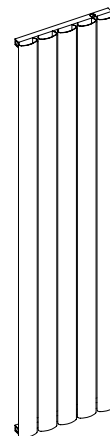



blower

Design Stefano Ragaini

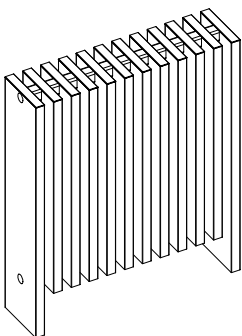

DESIGN PLUS



DESIGNPREIS
2008
NOMINIERT



A^h
MADEADHOC.COM

block

FORME PURE E SQUADRATE CONTRADDISTINGUONO UN PROGETTO DI ALTA VALENZA CONTEMPORANEA, RENDENDO PROTAGONISTA, CON LE SUE LINEE, LO SPAZIO ABITATIVO. BLOCK INTERPRETA CON ORIGINALITÀ E PERSONALITÀ LE NUOVE TENDENZE DEL RADIATORE.

PURE AND SQUARE-CUT FORMS ARE THE DISTINGUISHING FEATURES OF A DESIGN WITH HIGH CONTEMPORARY VALIDITY, WHICH PUTS THE LIVING-SPACE AND ITS LINES IN THE SPOTLIGHT. BLOCK'S INTERPRETATION OF THE NEW TRENDS IN RADIATORS HAS ORIGINALITY AND CHARACTER.

AVEC SES FORMES CARRÉES PURES LE BLOCK EST UN PROJET DE GRANDE VALEUR CONTEMPORAIRE, AVEC SES LIGNES, L'ESPACE DE VIE. BLOCK INTERPRÈTE AVEC ORIGINALITÉ ET DE PERSONNALITÉ TENDENCES DU RADIATEUR NEUF.

KLARE UND QUADRATISCHE FORMEN KENNZEICHNEN EIN PRODUKT VON HOHEM DESIGNERISCHEN WERT, WELCHES DEN WOHNRAUM UND SEINE LINIEN INS RAMPENLICHT RÜCKT. BLOCK INTERPRÉTIERT NEUE TRENDS BEI HEIZKÖRPERN MIT ORIGINALITÄT UND CHARAKTER.

FORMAS PURAS Y CUADRADAS DISTINGUEN UN PROYECTO DE VALOR CONTEMPORÁNEO QUE RINDE PROTAGONISMO, CON SUS LÍNEAS AL ESPACIO HABITABLE. BLOC, INTERPRETA CON ORIGINALIDAD Y LA PERSONALIDAD LAS NUEVAS TENDENCIAS DEL RADIADOR.

TUBOLARE IN ALLUMINIO ESTRUSO INSTALLABILE A MURO O A TERRA. DISPONIBILE NELLE FINITURE: ALLUMINIO ANODIZZATO LUCIDO, MATT O SATINATO E COLORI RAL. È COMPONIBILE CON ELEMENTI DI ALTEZZA TOTALE (PIEDINI COMPRESI) 400, 700, 1800 E 2000 MM E SENZA PIEDINI 300, 600, 1700 E 1900 MM.

EXTRUDED ALUMINIUM RADIATOR THAT CAN BE MOUNTED ON THE WALL OR ON THE GROUND. AVAILABLE WITH THE FOLLOWING FINISHES: SATIN, MATT OR POLISHED ANODIZED ALUMINIUM AND RAL COLOURS. MAY BE MOUNTED WITH ELEMENTS MEASURING . THE TOTAL HEIGHT INCLUDING THE FEET IS: 400, 700, 1800 AND 2000 MM AND WITHOUT THE FEET 300, 600, 1700 AND 1900 MM.

EN ALUMINIUM EXTRUDÉ, CE RADIATEUR PEUT ÊTRE MONTÉ SUR UN MUR OU POSÉ AU SOL. FINITIONS: ALUMINIUM BRILLANT, MATT OU SATINÉ ET TOUTES LES COULEURS RAL DIMENSIONS: AVEC PIEDS: 400, 700, 1800 ET 2000 MM. SANS PIED: 300, 600, 1700 ET 1900 MM.

HEIZKÖRPER AUS EXTRUDIERTEM ALUMINIUM, DER AN DER WAND ODER AUF DEM BODEN INSTALLIERT WERDEN KANN. VERFÜGBAR IN DEN FOLGENDEN AUSFÜHRUNGEN: POLIERTES ODER MATTES ELOXIERTES ALUMINIUM UND RAL-FARBEN. BESTEHEND AUS KOMPONENTEN, DIE JE NACH BENÖTIGTER HEIZLEISTUNG ZUSAMMENGEBAUT WERDEN. GESAMTHÖHE (INKL. FÜSSE) 400, 700, 1800 UND 2000 MM; OHNE FÜSSE 300, 600, 1700 UND 1900 MM.

RADIADOR TUBULAR EN ALUMINIO ESTRUIDO. INSTALACIÓN A PARED O SUELO. DISPONIBLE EN LOS ACABADOS: ALUMINIO ANODIZADO BRILLO, MATT O SATINADO Y COLORES RAL. SE COMPONE CON ELEMENTOS DE ALTRUA TOTAL (INCLUIDOS PIES) 400, 700, 1800 Y 2000MM Y SIN LOS PIES: 300, 600, 1700 Y 1900 MM



block

Design Stefano Ragaini e Giorgio Di Tullio





A^h
MADEADHOC.COM

babe

IRONICO, DALLA STRUTTURA ROBUSTA E DAL SAPORE VINTAGE, RIEDIZIONE DI UN GRANDE CLASSICO HA CARATTERE E NON PASSA MAI INOSSERVATO, DONANDO UN TOCCO ACCATTIVANTE AD OGNI AMBIENTE.

IRONIC IS THE BYWORD FOR PIGGY: A ROBUST FRAME WITH A VINTAGE LOOK, A RENEWED VERSION OF A GREAT CLASSIC. IT HAS CHARACTER TO SPARE AND NEVER GOES UNOBSERVED, ADDING A WINNING TOUCH TO ANY ROOM.

IRONIQUE, À LA STRUCTURE ROBUSTE ET AU STYLE VINTAGE, NOUVELLE ÉDITION D'UN GRAND CLASSIQUE IL A DU CARACTÈRE ET NE PASSE JAMAIS INAPERÇU, DONNANT UNE TOUCHE ORIGINALE À CHAQUE PIÈCE.

IRONISCH, MIT ROBUSTER STRUKTUR UND VINTAGE-TOUCH, EINE NEUAUFLAGE EINES GROSSEN KLASSIKERS. BESITZT CHARAKTER UND BLEIBT NICHT UNBEMERKT, VERLEIHT JEDEM RAUM EINE EINNEHMENDE NOTE.

IRÓNICO, DE ESTRUCTURA SÓLIDA Y TENDENCIA VINTAGE, REINTERPRETACIÓN DE UN GRAN CLÁSICO. TIENE CARÁCTER Y NUNCA PASA DESAPERCIBIDO, DANDO UN TOQUE DE ATRACTIVO A CUALQUIER AMBIENTE.

RADIATORE IN ALLUMINIO
GAMMA: DA 12 A 31 ELEMENTI
DI ALTEZZA 400 MM
FINITURE DISPONIBILI:
ALLUMINIO ANODIZZATO
LUCIDO, SATINATO, MATT E
COLORI RAL POSSIBILITÀ DI
PERSONALIZZAZIONE

ALUMINIUM RADIATOR
RANGE: FROM 12 TO 31
ELEMENTS IN HEIGHT 400 MM
AVAILABLE FINISHINGS:
POLISHED, SATIN, MATT
ANODIZED ALUMINIUM, AND RAL
COLOURS POSSIBILITIES FOR
CUSTOMIZATION

RADIATEUR EN ALUMINIUM
GAMME: DE 12 À 31 ÉLÉMENTS
DE HAUTEUR 400 MM
FINITIONS DISPONIBLES:
ALUMINIUM BRILLANT, SATINÉ,
MATT, TOUTES FINITIONS RAL
PERSONNALISATION POSSIBLE

HEIZKÖRPER AUS ALUMINIUM
PRODUKTREIHE: VON 12 BIS
31 ELEMENTE MIT EINER HÖHE
VON 400 MM VERFÜGBARE
AUSFÜHRUNGEN: ALUMINIUM
GLANZEND, SATINIERT, MATT UND
RAL FARBEN

RADIADOR DE ALUMINIO
GAMA: DESDE 12 HASTA 31
ELEMENTOS DE ALTURA 400
MM ACABADOS DISPONIBLES:
ALUMINIO ANODIZADO
BRILLANTE, SATINADO, MATT
Y COLORES RAL POSIBLE
PERSONALIZACION

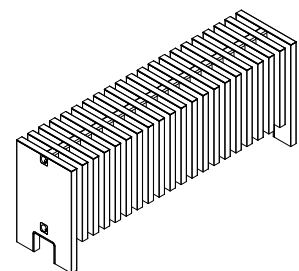

babe

Design Simone Ragaini

