

FESTOPOLIS[®]
A WORLD OF PLAYGROUNDS



Catalogo di Arredo in Cemento

Made in Italy

ARREDO URBANO | ARREDO GIARDINO



Materiali

In cemento
bianco 52,5R



EFFETTO TRAVERTINO



EFFETTO PIETRA



EFFETTO
SABBIATO/LAVATO

In cemento
grigio 42,5R

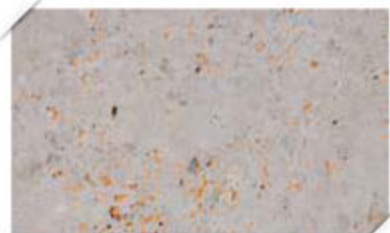

EFFETTO TRAVERTINO

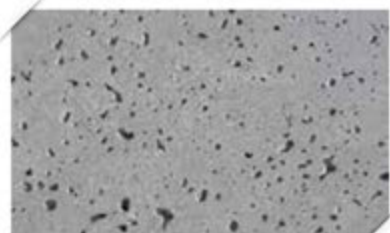

EFFETTO PIETRA



EFFETTO
SABBIATO/LAVATO

In graniglia di marmo
sabbiato / lavato



BIANCO CARRARA



GIALLO MORI



NERO EBANO



ROSSO VERONA



VERDE ALPI



In graniglia di marmo
levigato e trattamento antidegrado



BIANCO CARRARA



ROSSO VERONA



GIALLO MORI



VERDE ALPI



NERO EBANO



**NERO EBANO
ASSOLUTO**

Acciaio
verniciato



BLU
RAL 5015



VERDE
RAL 6002



GIALLO
RAL 1028

Legno



LEGNO ESOTICO



ROSSO
RAL 3002



CANNA FUCILE
RAL 7016



**Trattamento Idrorepellente
antidegrado lucido per esterno**

SU RICHIESTA

Indice

FIORIERE 8

PANCHINE 52

NUOVA
COLLEZIONE 80

PORTARIFIUTI 92

TAVOLI PIC-NIC 100
E GIOCO

COMPLEMENTI 106
D'ARREDO

DISSUASORI 114





Fioriere

ASTER

FIORIERA CIRCOLARE

FEAU - FA 204

- Realizzata in calcestruzzo bianco 52,5 R con effetto travertino
- Predisposizione di ganci interni per movimentazione e posizionamento
- Armatura interna ad aderenza migliorata per il calcestruzzo
- Trattamento idrorepellente antidegrado lucido per esterno
- Fascia decorativa in alluminio color rame

Diametro	mm	900
Altezza	mm	650
Peso	kg	330

FEAU - FA 354

- Realizzata in calcestruzzo bianco 52,5 R con effetto travertino
- Predisposizione di ganci interni per movimentazione e posizionamento
- Armatura interna ad aderenza migliorata per il calcestruzzo
- Fascia decorativa in greca di marmo

Diametro	mm	1200
Altezza	mm	650
Peso	kg	520

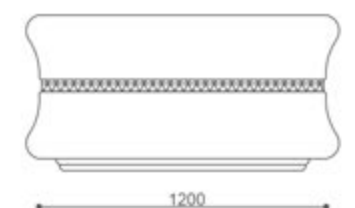
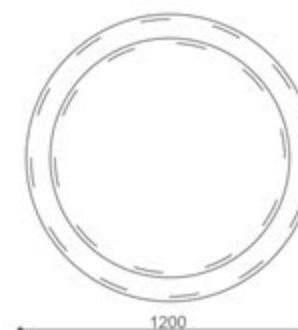
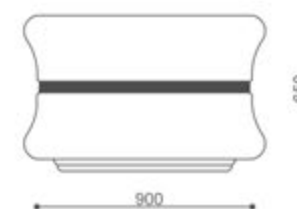



FEAU - FA 354

FEAU - FA 204

ASTER

FIORIERA CIRCOLARE

FEAU - FA 402

- Realizzata in calcestruzzo bianco 52,5 R con effetto pietra
- Predisposizione di ganci interni per movimentazione e posizionamento
- Armatura interna ad aderenza migliorata per il calcestruzzo
- Fascia decorativa in alluminio color rame

<i>Diametro</i>	<i>mm</i>	1600
<i>Altezza</i>	<i>mm</i>	600
<i>Peso</i>	<i>kg</i>	870

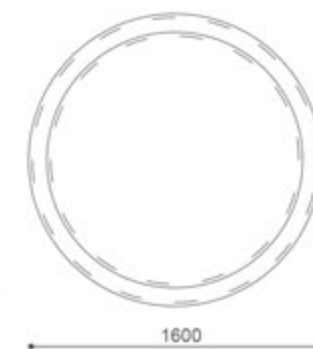



FEAU - FA 402

FEAU - FI 204

- Realizzata in calcestruzzo bianco 52,5 R con effetto travertino
- Predisposizione di ganci interni per movimentazione e posizionamento
- Armatura interna ad aderenza migliorata per il calcestruzzo
- Fascia decorativa in alluminio color rame

<i>Diametro</i>	<i>mm</i>	1200
<i>Altezza</i>	<i>mm</i>	800
<i>Peso</i>	<i>kg</i>	680

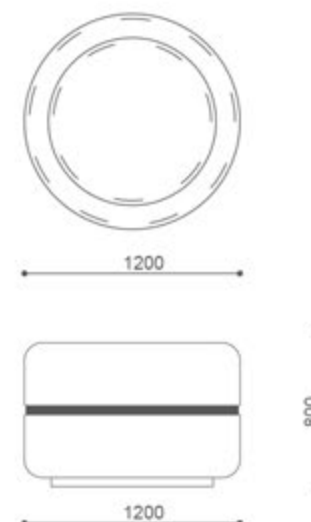



FEAU - FI 204

PACIFIC

FIORIERA QUADRATA

FEAU - FP 204

- Realizzata in calcestruzzo bianco 52,5 R con effetto travertino
- Predisposizione di ganci interni per movimentazione e posizionamento
- Armatura interna ad aderenza migliorata per il calcestruzzo
- Fascia decorativa in alluminio color rame

Lunghezza	mm	900
Larghezza	mm	900
Altezza	mm	650
Peso	kg	400



FEAU - FP 304

- Realizzata in calcestruzzo bianco 52,5 R con effetto travertino
- Predisposizione di ganci interni per movimentazione e posizionamento
- Armatura interna ad aderenza migliorata per il calcestruzzo
- Fascia decorativa in alluminio color rame

Lunghezza	mm	1250
Larghezza	mm	1250
Altezza	mm	650
Peso	kg	750

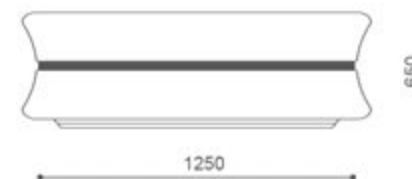
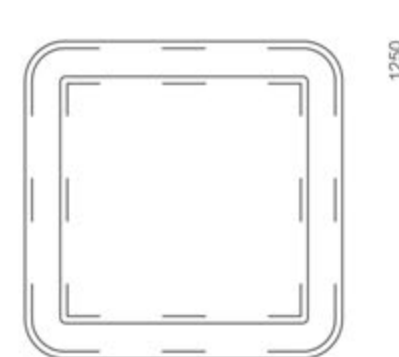



FEAU - FI 204

NARCISO

FIORIERA OVALE

FEAU - FN 154

- Realizzata in calcestruzzo bianco 52,5 R con effetto travertino
- Armatura interna ad aderenza migliorata per il calcestruzzo
- Predisposizione di ganci interni per movimentazione e posizionamento
- Fascia decorativa in greca di marmo

Lunghezza	mm	1000
Larghezza	mm	600
Altezza	mm	650
Peso	kg	300

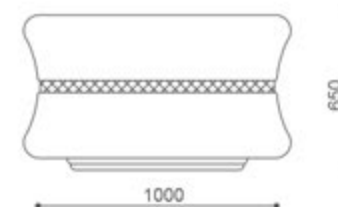
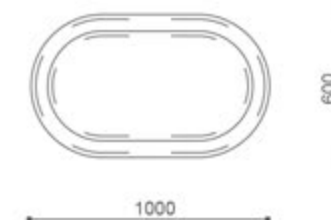

FEAU - FN 207

- Realizzata in calcestruzzo bianco 52,5 R e graniglia di marmo con effetto sabbato/lavato
- Armatura interna ad aderenza migliorata per il calcestruzzo
- Predisposizione di ganci interni per movimentazione e posizionamento
- Fascia decorativa in alluminio color rame

Lunghezza	mm	1300
Larghezza	mm	600
Altezza	mm	650
Peso	kg	400

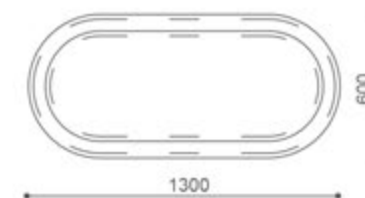



FEAU - FN 154

FEAU - FN 207

NARCISO

FIORIERA OVALE

FEAU - FN 304

- Realizzata in calcestruzzo bianco 52,5 R con effetto travertino
- Armatura interna ad aderenza migliorata per il calcestruzzo
- Predisposizione di ganci interni per movimentazione e posizionamento
- Fascia decorativa in alluminio color rame

Lunghezza	mm	1700
Larghezza	mm	600
Altezza	mm	650
Peso	kg	550

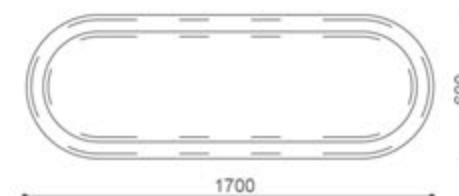



FEAU - FN 304

DAFNE

FIORIERA ESAGONALE

FEAU - FD 104

- Realizzata in calcestruzzo bianco 52,5 R con effetto travertino
- Predisposizione di ganci interni per movimentazione e posizionamento
- Armatura interna ad aderenza migliorata per il calcestruzzo
- Fascia decorativa in alluminio color rame

Lunghezza	mm	950
Larghezza	mm	850
Altezza	mm	650
Peso	kg	300

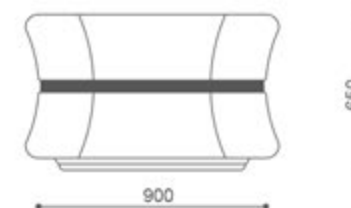
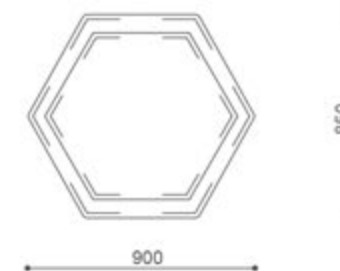

FEAU - FD 204

- Realizzata in calcestruzzo bianco 52,5 R con effetto travertino
- Predisposizione di ganci interni per movimentazione e posizionamento
- Armatura interna ad aderenza migliorata per il calcestruzzo
- Fascia decorativa in alluminio color rame

Lunghezza	mm	1550
Larghezza	mm	600
Altezza	mm	650
Peso	kg	400

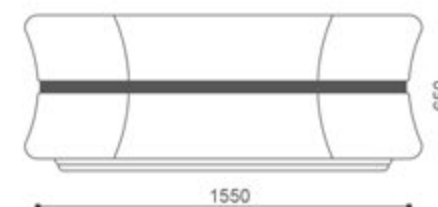
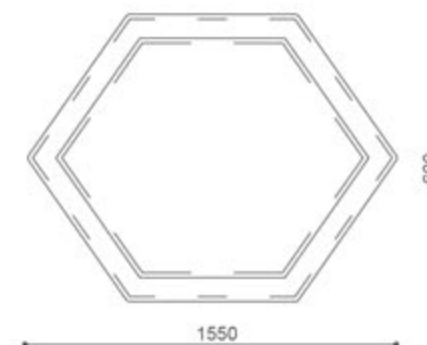



FEAU - FD 204

FEAU - FD 104

FEAU - FNE 104

- Realizzata in calcestruzzo bianco 52,5 R con effetto travertino
- Predisposizione alla base per movimentazione e posizionamento
- Armatura interna ad aderenza migliorata per il calcestruzzo
- Fascia decorativa in alluminio color rame

Lunghezza	mm	2000
Larghezza	mm	800
Altezza	mm	800
Peso	kg	850

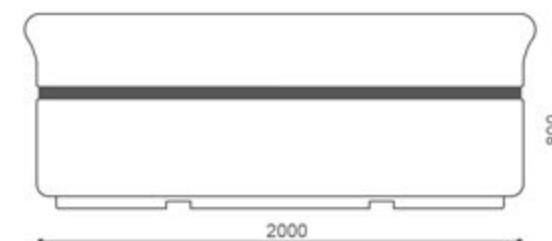
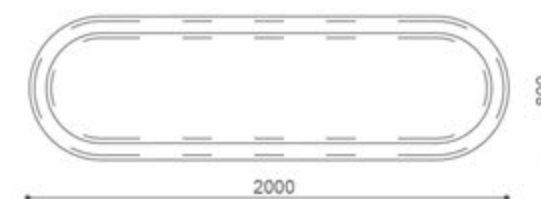



FEAU - FNE 104

CALIPSO

FIORIERA QUADRATA

FEAU - FC 108

- Realizzata in calcestruzzo bianco 52,5 R e graniglia di marmo
- Trattamento idrorepellente antidegrado lucido per esterno
- Armatura interna ad aderenza migliorata per il calcestruzzo
- Predisposizione di ganci interni per movimentazione e posizionamento

Lunghezza	mm	800
Larghezza	mm	800
Altezza	mm	800
Peso	kg	420

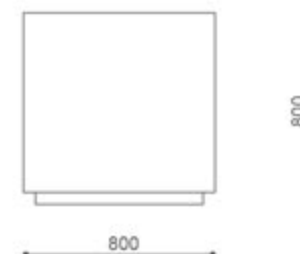
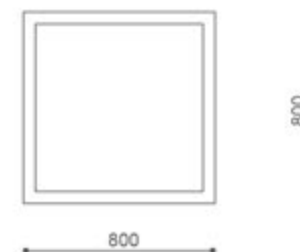

FEAU - FC 204

- Realizzata in calcestruzzo bianco 52,5 R con effetto travertino
- Predisposizione di ganci interni per movimentazione e posizionamento
- Armatura interna ad aderenza migliorata per il calcestruzzo
- Idrorepellente antidegrado lucido per esterno

Lunghezza	mm	1000
Larghezza	mm	1000
Altezza	mm	800
Peso	kg	530

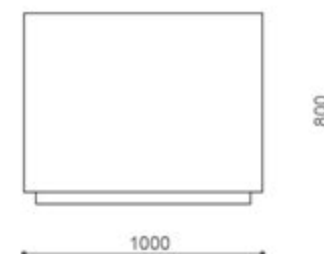
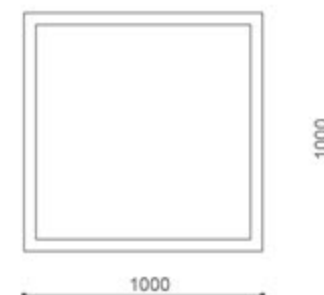



FEAU - FC 108

FEAU - FC 204

FEAU - FDI 206

- Realizzata in calcestruzzo bianco 52,5 R con effetto sabbato/lavato
- Armatura interna ad aderenza migliorata per il calcestruzzo
- Vibrata ad alta frequenza
- Movimentazione con appositi mezzi
- Trattamento idrorepellente antidegrado lucido per esterno
- Tutti gli angoli arrotondati

Lunghezza	mm	980
Larghezza	mm	980
Altezza	mm	900
Peso	kg	860

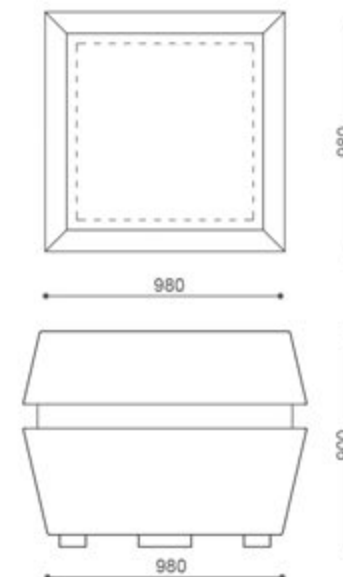
**FEAU - FDI 307**

- Realizzata in calcestruzzo bianco 52,5 R con effetto sabbato/lavato
- Armatura interna ad aderenza migliorata per il calcestruzzo
- Vibrata ad alta frequenza
- Movimentazione con appositi mezzi
- Trattamento idrorepellente antidegrado lucido per esterno
- Tutti gli angoli arrotondati

Lunghezza	mm	980
Larghezza	mm	980
Altezza	mm	750
Peso	kg	720

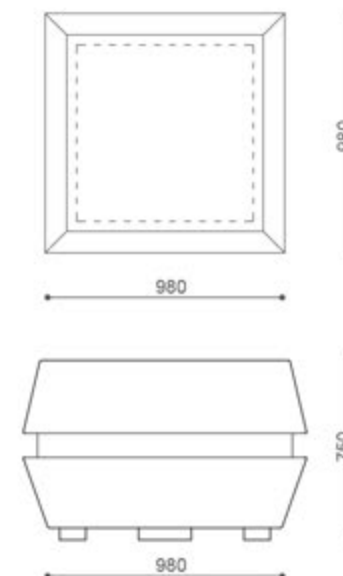



FEAU - FDI 307

FEAU - FDI 206

FEAU - FDI 106

- Realizzata in calcestruzzo bianco 52,5 R con effetto sabbiato/lavato
- Armatura interna ad aderenza migliorata per il calcestruzzo
- Vibrata ad alta frequenza
- Movimentazione con appositi mezzi
- Trattamento idrorepellente antidegrado lucido per esterno
- Tutti gli angoli arrotondati

Lunghezza	mm	980
Larghezza	mm	980
Altezza	mm	1040
Peso	kg	990

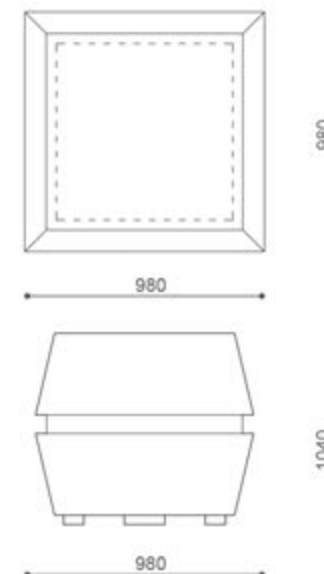
**FEAU - FDI 406**

- Realizzata in calcestruzzo bianco 52,5 R con effetto sabbiato/lavato
- Armatura interna ad aderenza migliorata per il calcestruzzo
- Vibrata ad alta frequenza
- Movimentazione con appositi mezzi
- Trattamento idrorepellente antidegrado lucido per esterno
- Tutti gli angoli arrotondati

Lunghezza	mm	980
Larghezza	mm	980
Altezza	mm	770
Peso	kg	800

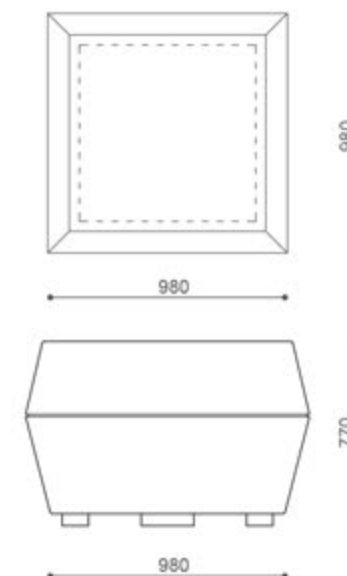



FEAU - FDI 106

FEAU - FDI 406

FEAU - FDI 506

- Realizzata in calcestruzzo bianco 52,5 R con effetto sabbato/lavato
- Armatura interna ad aderenza migliorata per il calcestruzzo
- Vibrata ad alta frequenza
- Movimentazione con appositi mezzi
- Trattamento idrorepellente antidegrado lucido per esterno
- Tutti gli angoli arrotondati

Lunghezza	mm	980
Larghezza	mm	980
Altezza	mm	520
Peso	kg	530

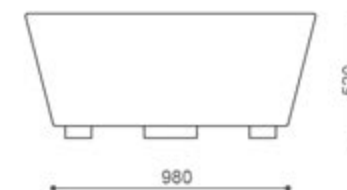
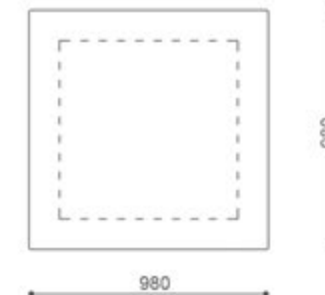
**FEAU - FDI 606**

- Realizzata in calcestruzzo bianco 52,5 R con effetto sabbato/lavato
- Armatura interna ad aderenza migliorata per il calcestruzzo
- Vibrata ad alta frequenza
- Movimentazione con appositi mezzi
- Trattamento idrorepellente antidegrado lucido per esterno
- Tutti gli angoli arrotondati

Lunghezza	mm	980
Larghezza	mm	980
Altezza	mm	390
Peso	kg	350

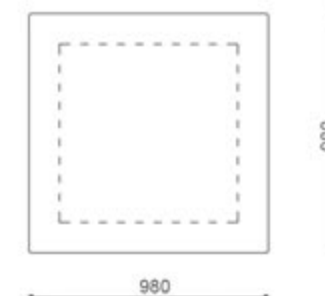



FEAU - FDI 606

FEAU - FDI 506

NEW

IDRO FIORIERA RETTANGOLARE

FEAU - FID 104

- Realizzata in calcestruzzo bianco 52,5 R con effetto travertino
- Armatura interna ad aderenza migliorata per il calcestruzzo
- Movimentazione con appositi mezzi

Lunghezza	mm	850
Larghezza	mm	650
Altezza	mm	900
Peso	kg	450

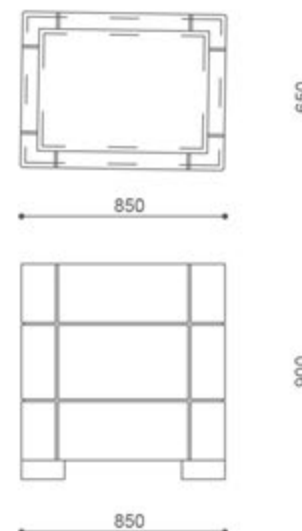

NEW

ELETTRA FIORIERA QUADRA

FEAU - FE 104

- Realizzata in calcestruzzo bianco 52,5 R con effetto travertino
- Armatura interna ad aderenza migliorata per il calcestruzzo
- Movimentazione con appositi mezzi

Lunghezza	mm	1000
Larghezza	mm	1000
Altezza	mm	1000
Peso	kg	450

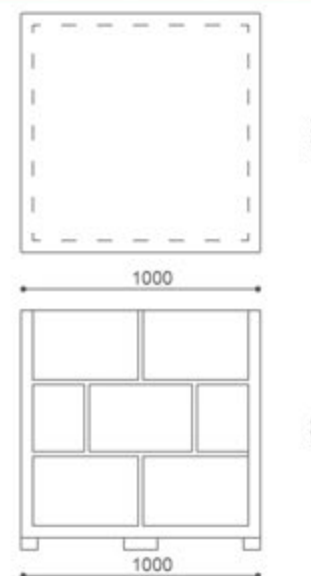



FEAU - FID 104

FEAU - FE 104

TIME

FIORIERA RETTANGOLARE

FEAU - FT 104

- Realizzata in calcestruzzo bianco 52,5 R con effetto travertino
- Sostenuta tramite bulloneria in acciaio zincato
- Movimentazione con appositi mezzi

Lunghezza	mm	1300
Larghezza	mm	600
Altezza	mm	600
Peso	kg	200

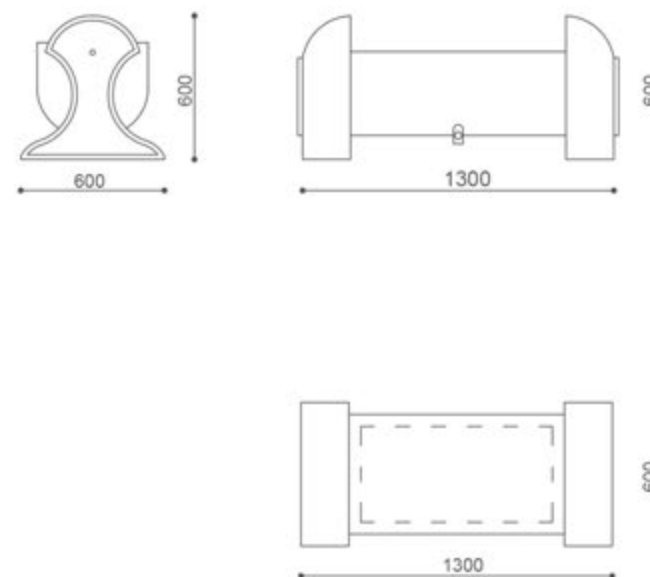

EUROPA

FIORIERA TRAPEZOIDALE

FEAU - FEU 104

- Realizzata in calcestruzzo bianco 52,5 R con effetto travertino
- Armatura interna ad aderenza migliorata per il calcestruzzo
- Movimentazione con appositi mezzi

Lunghezza	mm	1600
Larghezza	mm	600
Altezza	mm	450
Peso	kg	270

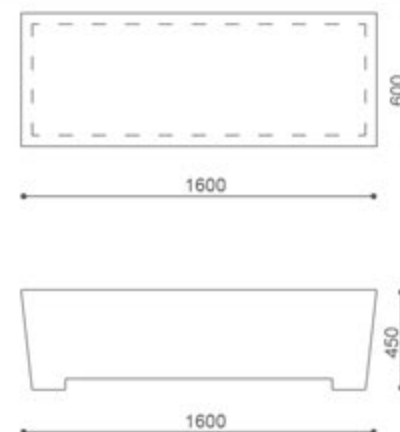



FEAU - FS 104

FEAU - FEU 104

SIRENE

FIORIERA QUADRA

FEAU - FSI 104

- Realizzata in calcestruzzo bianco 52,5 R con effetto travertino
- Movimentazione con appositi mezzi
- Fascia decorativa in alluminio color rame

Lunghezza	mm	600
Larghezza	mm	600
Altezza	mm	650
Peso	kg	258

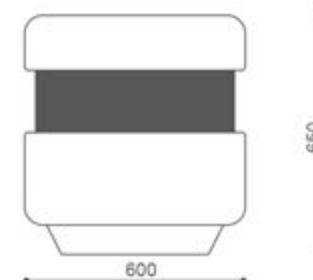
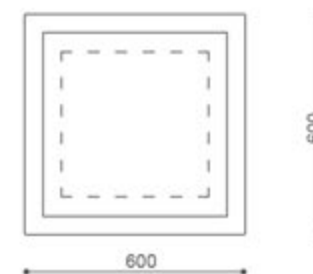



FEAU - FSI 104

FEAU - FMT 104

- Realizzata in calcestruzzo bianco 52,5 R con effetto travertino
- Predisposizione di ganci interni per movimentazione e posizionamento

<i>Diametro</i>	<i>mm</i>	1390
<i>Altezza</i>	<i>mm</i>	520
<i>Peso</i>	<i>kg</i>	360

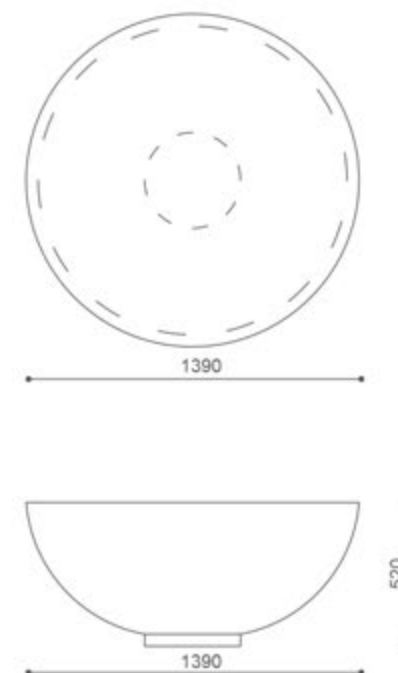



FEAU - FM104

FEAU - FAS 202

- Realizzata in calcestruzzo bianco 52,5 R con effetto pietra
- Predisposizione di ganci interni per movimentazione e posizionamento
- Angoli smussati e carteggiati

Diametro	mm	1200
Altezza	mm	750
Peso	kg	500

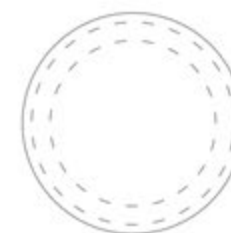

1200

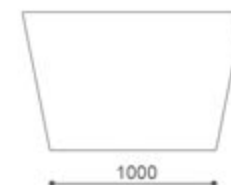

750

1000

FEAU - FAS 302

- Realizzata in calcestruzzo bianco 52,5 R con effetto pietra
- Predisposizione di ganci interni per movimentazione e posizionamento
- Angoli smussati e carteggiati

Diametro	mm	1600
Altezza	mm	850
Peso	kg	800

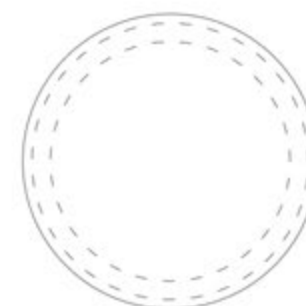

1600



850

1400

The image shows three potted plants of different sizes, arranged in a row on a paved walkway. The plants are dense, rounded, and green, likely a type of boxwood. They are planted in light-colored, tapered pots. The background features a well-maintained lawn, various shrubs, and trees, with a red utility vehicle visible in the distance. The scene is brightly lit, suggesting a sunny day.

FEAU - FAS 302

FEAU - FAS 202

MAREA

FIORIERA CIRCOLARE

FEAU -FMA 104

- Realizzata in calcestruzzo bianco 52,5 R con effetto travertino
- Movimentazione con appositi mezzi
- Angoli smussati e carteggiati

Diametro	mm	540
Altezza	mm	570
Peso	kg	100

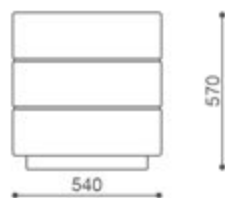

MAREA

FIORIERA CIRCOLARE

FEAU - FMA 202

- Realizzata in calcestruzzo bianco 52,5 R con effetto pietra
- Predisposizione di ganci interni per movimentazione e posizionamento
- Angoli smussati e carteggiati

Diametro	mm	800
Altezza	mm	500
Peso	kg	180



NEW

MAREA

FIORIERA CIRCOLARE

FEAU - FMA 304

- Realizzata in calcestruzzo bianco 52,5 R con effetto travertino
- Predisposizione di ganci interni per movimentazione e posizionamento
- Armatura interna ad aderenza migliorata per il calcestruzzo
- Angoli smussati e carteggiati

Diametro	mm	1090
Altezza	mm	470
Peso	kg	420

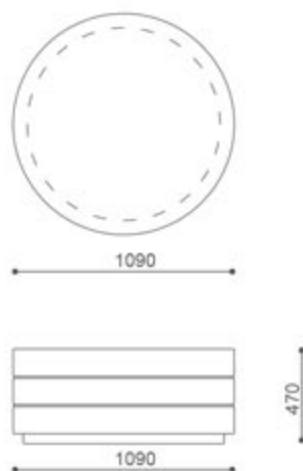

NEW

MAREA FIORIERA CIRCOLARE

FEAU - FMA 404

- Realizzata in calcestruzzo bianco 52,5 R con effetto travertino
- Predisposizione di ganci interni per movimentazione e posizionamento
- Fascia in alluminio color rame
- Armatura interna ad aderenza migliorata per il calcestruzzo
- Angoli smussati e carteggiati

Diametro	mm	1090
Altezza	mm	720
Peso	kg	550

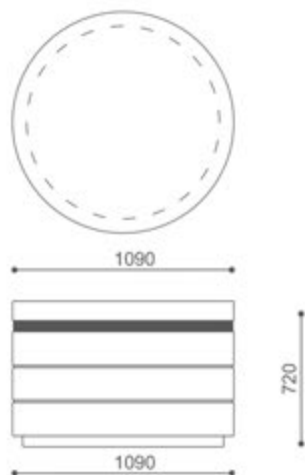

NEW

GIGA

FIORIERA CIRCOLARE

FEAU - FG 104

- Realizzata in calcestruzzo bianco 52,5 R con effetto travertino
- Predisposizione di ganci interni per movimentazione e posizionamento
- Armatura interna ad aderenza migliorata per il calcestruzzo
- Angoli smussati e carteggiati

Diametro	mm	1090
Altezza	mm	470
Peso	kg	430

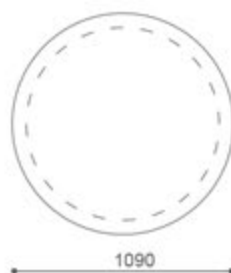

NEW

GIGA

FIORIERA CIRCOLARE

FEAU - FG 204

- Realizzata in calcestruzzo bianco 52,5 R con effetto travertino
- Predisposizione di ganci interni per movimentazione e posizionamento
- Fascia decorativa in alluminio color rame
- Armatura interna ad aderenza migliorata per il calcestruzzo
- Angoli smussati e carteggiati

Diametro	mm	1090
Altezza	mm	720
Peso	kg	560

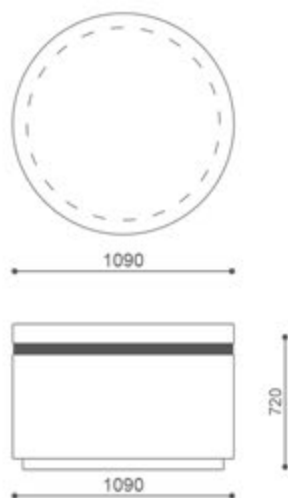

FEAU - FM 104

- Realizzata in calcestruzzo bianco 52,5 R con effetto travertino
- Predisposizione di ganci interni per movimentazione e posizionamento
- Armatura interna ad aderenza migliorata per il calcestruzzo
- Angoli smussati e carteggiati
- Struttura decorativa superiore in acciaio zincato e verniciato con polveri termoindurenti

Lunghezza | mm | 1500

Larghezza | mm | 1500

Altezza | mm | 1000

Peso | kg | 1000

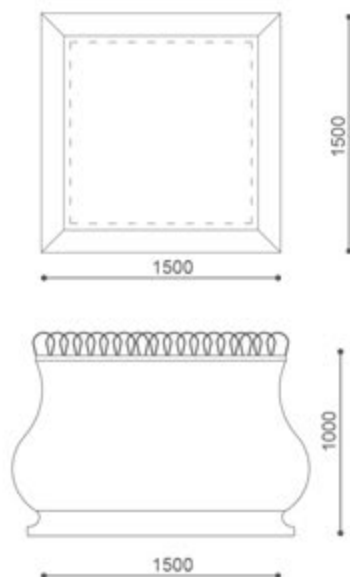

FEAU - FIS 204

- Realizzata in calcestruzzo bianco 52,5 R con effetto travertino
- Predisposizione di ganci interni per movimentazione e posizionamento
- Armatura interna ad aderenza migliorata per il calcestruzzo
- Angoli smussati e carteggiati

Lunghezza	mm	1000
Larghezza	mm	400
Altezza	mm	900
Peso	kg	350

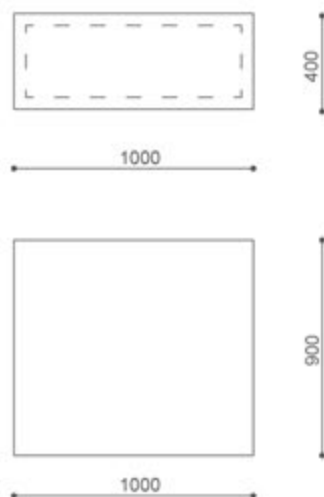



A photograph of a park with a stone bench in the foreground. A large red circle is overlaid on the right side of the image, containing the word "Panchine" in white serif font. The background shows green grass, trees, and a building in the distance.

Panchine

FEAU - PN 102

- Realizzata in calcestruzzo bianco 52,5 R con effetto pietra
- Armatura interna in acciaio ad aderenza migliorata per il calcestruzzo
- Movimentazione con appositi mezzi
- Nr. 72 fori sulla seduta con dimensioni mm 40 X 40

Senza schienale *Con schienale*

<i>Lunghezza</i>	<i>mm</i>	<i>2000</i>	<i>Lunghezza</i>	<i>mm</i>	<i>2000</i>
<i>Larghezza</i>	<i>mm</i>	<i>500</i>	<i>Larghezza</i>	<i>mm</i>	<i>500</i>
<i>Altezza</i>	<i>mm</i>	<i>500</i>	<i>Altezza</i>	<i>mm</i>	<i>900</i>
<i>Peso</i>	<i>kg</i>	<i>380</i>	<i>Peso</i>	<i>kg</i>	<i>580</i>



ANABI

FEAU - PN 108

- Realizzata in calcestruzzo bianco 52,5 R in graniglia di marmo levigato e trattamento antidegrado
- Armatura interna in acciaio ad aderenza migliorata per il calcestruzzo
- Movimentazione con appositi mezzi
- Nr. 72 fori sulla seduta con dimensioni mm 40 X 40

Senza schienale *Con schienale*

<i>Lunghezza</i>	<i>mm</i>	<i>2000</i>	<i>Lunghezza</i>	<i>mm</i>	<i>2000</i>
<i>Larghezza</i>	<i>mm</i>	<i>500</i>	<i>Larghezza</i>	<i>mm</i>	<i>500</i>
<i>Altezza</i>	<i>mm</i>	<i>500</i>	<i>Altezza</i>	<i>mm</i>	<i>900</i>
<i>Peso</i>	<i>kg</i>	<i>380</i>	<i>Peso</i>	<i>kg</i>	<i>580</i>

FEAU - PN 120

- Realizzata in calcestruzzo bianco 52,5 R con effetto travertino
- Armatura interna in acciaio ad aderenza migliorata per il calcestruzzo
- Movimentazione con appositi mezzi
- Nr. 64 fori sulla seduta con dimensioni mm 40 X 40

Senza schienale

Lunghezza	mm	2000
Larghezza	mm	500
Altezza	mm	500
Peso	kg	380

Con schienale

Lunghezza	mm	2000
Larghezza	mm	500
Altezza	mm	900
Peso	kg	500



ANABI REC EVO

FEAU - PN 124

- Realizzata in calcestruzzo bianco 52,5 R in graniglia di marmo levigato e trattamento antidegrado
- Armatura interna in acciaio ad aderenza migliorata per il calcestruzzo
- Movimentazione con appositi mezzi
- Nr. 64 fori sulla seduta con dimensioni mm 40 X 40

Senza schienale

Lunghezza	mm	2000
Larghezza	mm	500
Altezza	mm	500
Peso	kg	380

Con schienale

Lunghezza	mm	2000
Larghezza	mm	500
Altezza	mm	900
Peso	kg	500



NEW

NEFRET EVO

FEAU - PNS 128

- Realizzata in calcestruzzo bianco 52,5 R con effetto travertino
- Schienale fissato tramite bulloneria a scomparsa
- Armatura interna in acciaio ad aderenza migliorata per il calcestruzzo
- Movimentazione con appositi mezzi

Senza schienale

Lunghezza	mm	2000
Larghezza	mm	500
Altezza	mm	500
Peso	kg	410

Con schienale

Lunghezza	mm	2000
Larghezza	mm	500
Altezza	mm	900
Peso	kg	530



NEFRET

FEAU - PN 142

- Realizzata in calcestruzzo bianco 52,5 R con effetto pietra
- Armatura interna in acciaio ad aderenza migliorata per il calcestruzzo
- Movimentazione con appositi mezzi

Senza schienale

Lunghezza	mm	1700
Larghezza	mm	500
Altezza	mm	500
Peso	kg	370

Con schienale

Lunghezza	mm	1700
Larghezza	mm	500
Altezza	mm	900
Peso	kg	520



NEW

NEFRET LED

FEAU - PN 150 LED

- Realizzata in calcestruzzo bianco 52,5 R con effetto pietra



Senza schienale

Lunghezza	mm	2000
Larghezza	mm	500
Altezza	mm	500
Peso	kg	440

Con schienale

Lunghezza	mm	2000
Larghezza	mm	500
Altezza	mm	900
Peso	kg	630

NEFRET

FEAU - PN 150

- Realizzata in calcestruzzo bianco 52,5 R con effetto pietra
- Armatura interna in acciaio ad aderenza migliorata per il calcestruzzo
- Movimentazione con appositi mezzi

Senza schienale

Lunghezza	mm	2000
Larghezza	mm	500
Altezza	mm	500
Peso	kg	440

Con schienale

Lunghezza	mm	2000
Larghezza	mm	500
Altezza	mm	900
Peso	kg	630

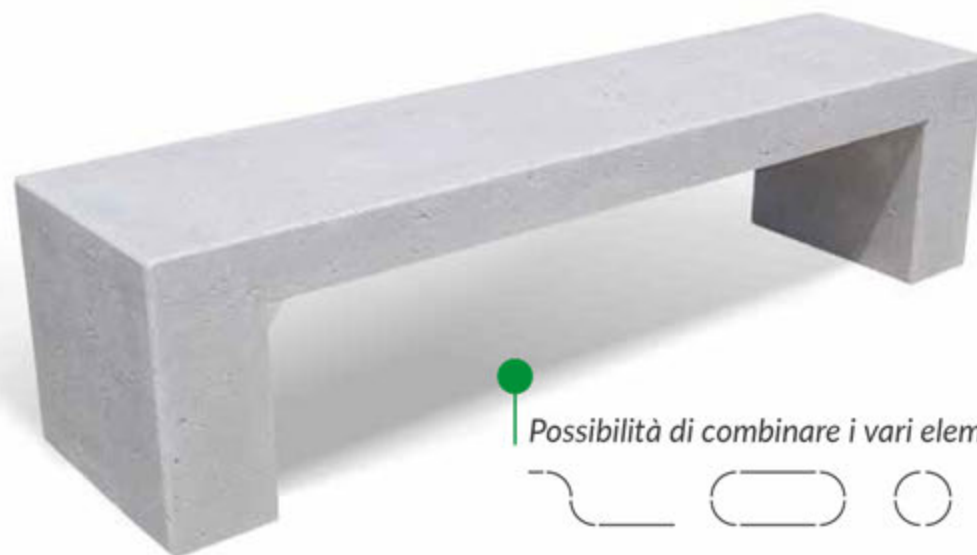

Possibilità di combinare i vari elementi tra



Possibilità di combinare i vari elementi tra loro



NEFRET

FEAU - PNS 160

- Realizzata in calcestruzzo bianco 52,5 R con effetto travertino
- Schienale fissato tramite bulloneria a scomparsa
- Armatura interna in acciaio ad aderenza migliorata per il calcestruzzo
- Movimentazione con appositi mezzi

Con schienale

Lunghezza	mm	2200
Larghezza	mm	600
Altezza	mm	900
Peso	kg	630

CURVA NEFRET PANCA (CONCAVA)

FEAU - PNS 168

- Realizzata in calcestruzzo bianco 52,5 R con effetto travertino
- Armatura interna in acciaio ad aderenza migliorata per il calcestruzzo
- Movimentazione con appositi mezzi

Senza schienale

Lunghezza	mm	2000
Larghezza	mm	500
Altezza	mm	500
Peso	kg	430

Con schienale

Lunghezza	mm	2000
Larghezza	mm	500
Altezza	mm	900
Peso	kg	710



Possibilità di combinare i vari elementi tra loro



CURVA NEFRET PANCA (CONVESSA)

FEAU - PN 175

- Realizzata in calcestruzzo grigio 42,5 R con effetto travertino
- Armatura interna in acciaio ad aderenza migliorata per il calcestruzzo
- Movimentazione con appositi mezzi

Senza schienale

Lunghezza	mm	2000
Larghezza	mm	500
Altezza	mm	500
Peso	kg	430

Con schienale

Lunghezza	mm	2000
Larghezza	mm	500
Altezza	mm	900
Peso	kg	680



Possibilità di combinare i vari elementi tra loro



FEAU - PN 184

- Realizzata in calcestruzzo bianco 52,5 R con effetto travertino
- Con o senza zoccolatura alla base
- Armatura interna ad aderenza migliorata per il calcestruzzo
- Movimentazione con appositi mezzi

Senza schienale

Lunghezza	mm	2000
Larghezza	mm	600
Altezza	mm	450
Peso	kg	1000

Con schienale

Lunghezza	mm	2000
Larghezza	mm	600
Altezza	mm	850
Peso	kg	1300



Possibilità di combinare i vari elementi tra loro



Possibilità di combinare i vari elementi tra loro



ENEA CUBO

FEAU - PN 192

- Realizzata in calcestruzzo bianco 52,5 R con effetto travertino
 - Con o senza zoccolatura alla base
- Armatura interna ad aderenza migliorata per il calcestruzzo
- Movimentazione con appositi mezzi

Senza schienale

Lunghezza	mm	600
Larghezza	mm	600
Altezza	mm	450
Peso	kg	350

Con schienale

Lunghezza	mm	600
Larghezza	mm	600
Altezza	mm	850
Peso	kg	410

CURVA ENEA CONVESSA

FEAU - PN 198

- Realizzata in calcestruzzo bianco 52,5 R con effetto pietra
- Armatura interna in acciaio ad aderenza migliorata per il calcestruzzo
- Movimentazione con appositi mezzi

Senza schienale

Lunghezza	mm	2000
Larghezza	mm	600
Altezza	mm	450
Peso	kg	720

Con schienale

Lunghezza	mm	2000
Larghezza	mm	600
Altezza	mm	850
Peso	kg	890



Diametro Esterno: mt 2,4 | mt 3,0 | mt 9,2

Possibilità di combinare i vari elementi tra loro



CURVA ENEA CONCAVA

FEAU - PN 206

- Realizzata in calcestruzzo bianco 52,5 R con effetto pietra
- Armatura interna in acciaio ad aderenza migliorata per il calcestruzzo
- Movimentazione con appositi mezzi

Senza schienale

Lunghezza	mm	2000
Larghezza	mm	600
Altezza	mm	450
Peso	kg	720

Con schienale

Lunghezza	mm	2000
Larghezza	mm	600
Altezza	mm	850
Peso	kg	900

FEAU - PN 216

- Realizzata in calcestruzzo bianco 52,5 R con effetto travertino
- Armatura interna in acciaio ad aderenza migliorata per il calcestruzzo
- Movimentazione con appositi mezzi

Senza schienale

Lunghezza	mm	1600
Larghezza	mm	600
Altezza	mm	450
Peso	kg	700

Con schienale

Lunghezza	mm	1600
Larghezza	mm	600
Altezza	mm	850
Peso	kg	830



MOLAS

FEAU - PNS 224

- Realizzata in calcestruzzo bianco 52,5 R con effetto travertino
- Sedute in legno esotico lavorato su misura
- Armatura interna in acciaio ad aderenza migliorata per il calcestruzzo
- Movimentazione con appositi mezzi

Senza schienale

Lunghezza	mm	3100
Larghezza	mm	600
Altezza	mm	650
Peso	kg	780

Con schienale

Lunghezza	mm	3100
Larghezza	mm	600
Altezza	mm	900
Peso	kg	870

MOLAS COAST

FEAU - PN 221

- Realizzata in calcestruzzo grigio 42,5 R con effetto pietra
- Armatura interna in acciaio ad aderenza migliorata per il calcestruzzo
- Movimentazione con appositi mezzi

Senza schienale

Lunghezza	mm	3100
Larghezza	mm	600
Altezza	mm	650
Peso	kg	780



MOLAS PLUS

FEAU - PN 232

- Realizzata in calcestruzzo bianco 52,5 R con effetto travertino
- Armatura interna in acciaio ad aderenza migliorata per il calcestruzzo
- Movimentazione con appositi mezzi

Senza schienale

Lunghezza	mm	3100
Larghezza	mm	600
Altezza	mm	650
Peso	kg	740



FEAU - PN 312

- Realizzata in calcestruzzo bianco 52,5 R con effetto travertino
- Armatura interna in acciaio ad aderenza migliorata per il calcestruzzo
- Movimentazione con appositi mezzi

Senza schienale

Lunghezza	mm	1700
Larghezza	mm	600
Altezza	mm	450
Peso	kg	420



Possibilità di combinare i vari elementi tra loro



Possibilità di combinare i vari elementi tra loro



CURVA SEBA

NEW

FEAU - PN 320

- Realizzata in calcestruzzo bianco 52,5 R con effetto travertino
- Armatura interna in acciaio ad aderenza migliorata per il calcestruzzo
- Movimentazione con appositi mezzi

Senza schienale

Lunghezza	mm	1700
Larghezza	mm	600
Altezza	mm	450
Peso	kg	420

LION

FEAU - PNS 286

- Realizzata in calcestruzzo bianco 52,5 R con effetto pietra
- Armatura interna in acciaio ad aderenza migliorata per il calcestruzzo
- Movimentazione con appositi mezzi

Con schienale

Lunghezza	mm	1700
Larghezza	mm	500
Altezza	mm	1000
Peso	kg	540



LION MAX

FEAU - PNS 294

- Realizzata in calcestruzzo bianco 52,5 R con effetto pietra
- Armatura interna in acciaio ad aderenza migliorata per il calcestruzzo
- Movimentazione con appositi mezzi

Senza schienale

Lunghezza	mm	2000
Larghezza	mm	500
Altezza	mm	1000
Peso	kg	620

ATENA

FEAU - PNS 320

- Realizzata in calcestruzzo bianco 52,5 R con effetto travertino
- Articolo da montare sul posto
- Armatura interna in acciaio ad aderenza migliorata per il calcestruzzo
- Movimentazione con appositi mezzi

Lunghezza	mm	1700
Larghezza	mm	560
Altezza	mm	680
Peso	kg	300



SPARTA

FEAU - PN 277

- Realizzata in calcestruzzo grigio 42,5 R con effetto pietra
- Articolo da montare sul posto
- Armatura interna in acciaio ad aderenza migliorata per il calcestruzzo
- Movimentazione con appositi mezzi

Lunghezza	mm	1800
Larghezza	mm	600
Altezza	mm	450
Peso	kg	310



OSWALD

FEAU - PN 328

- Realizzata in calcestruzzo bianco 52,5 R con effetto travertino
- Articolo da montare sul posto
- Armatura interna in acciaio ad aderenza migliorata per il calcestruzzo
- Movimentazione con appositi mezzi

Lunghezza	mm	1800
Larghezza	mm	470
Altezza	mm	500
Peso	kg	230



OTTO

FEAU - PN 336

- Realizzata in calcestruzzo bianco 52,5 R con effetto travertino
- Armatura interna in acciaio ad aderenza migliorata per il calcestruzzo
- Movimentazione con appositi mezzi

Diametro	mm	1100
Altezza	mm	470
Peso	kg	405

FEAU - PN 344

- Realizzata in calcestruzzo bianco 52,5 R con effetto travertino
- Articolo da montare sul posto
- Armatura interna in acciaio ad aderenza migliorata per il calcestruzzo
- Movimentazione con appositi mezzi

Lunghezza	mm	1700
Larghezza	mm	500
Altezza	mm	510
Peso	kg	300



FEAU - PNS 314

- Realizzata in calcestruzzo bianco 52,5 R con effetto sabbato/lavato
- Articolo da montare sul posto
- Armatura interna in acciaio ad aderenza migliorata per il calcestruzzo
- Movimentazione con appositi mezzi

Lunghezza	mm	1700
Larghezza	mm	560
Altezza	mm	680
Peso	kg	460



FEAU - PN 304

- Realizzata in calcestruzzo bianco 52,5 R con effetto travertino
- Armatura interna in acciaio ad aderenza migliorata per il calcestruzzo
- Predisposizione di ganci interni per movimentazione e posizionamento

Lunghezza	mm	2000
Larghezza	mm	500
Altezza	mm	500
Peso	kg	1350



FEAU - PNS 304

- Realizzata in calcestruzzo bianco 52,5 R con effetto travertino
- Armatura interna in acciaio ad aderenza migliorata per il calcestruzzo
- Predisposizione di ganci interni per movimentazione e posizionamento

Lunghezza	mm	2000
Larghezza	mm	500
Altezza	mm	1000
Peso	kg	1755



NOVA

FEAU - PNS 362

- Realizzata in calcestruzzo bianco 52,5 R con effetto sabbaiato/lavato
- Armatura interna in acciaio ad aderenza migliorata per il calcestruzzo
- Movimentazione con appositi mezzi
- Trattamento idrorepellente antidegrado lucido per esterno

Lunghezza	mm	3000
Larghezza	mm	3000
Altezza	mm	920
Peso	kg	1940



GLOBER

FEAU - PNS 240

- Realizzata in calcestruzzo bianco 52,5 R con effetto travertino
- Articolo da montare sul posto
- Armatura interna in acciaio ad aderenza migliorata per il calcestruzzo
- Movimentazione con appositi mezzi

Lunghezza	mm	3000
Larghezza	mm	850
Altezza	mm	900
Peso	kg	1100



AMON

FEAU - PNS 248

- Realizzata in calcestruzzo bianco 52,5 R con effetto travertino
- Seduta e spalliera in legno esotico lavorato su misura
- Articolo da montare sul posto
- Armatura interna in acciaio ad aderenza migliorata per il calcestruzzo
- Movimentazione con appositi mezzi

Lunghezza	mm	2800
Larghezza	mm	1000
Altezza	mm	800
Peso	kg	850



OMARI

FEAU - PNS 256

- Realizzata in calcestruzzo bianco 52,5 R con effetto travertino
- Seduta e spalliera in legno esotico lavorato su misura
- Articolo da montare sul posto
- Armatura interna in acciaio ad aderenza migliorata per il calcestruzzo
- Movimentazione con appositi mezzi

Lunghezza	mm	3400
Larghezza	mm	900
Altezza	mm	800
Peso	kg	1050



HORO

FEAU - PNS 336

- Realizzata in calcestruzzo bianco 52,5 R con effetto travertino
- Armatura interna in acciaio ad aderenza migliorata per il calcestruzzo
- Predisposizione di ganci interni per movimentazione e posizionamento

Diametro	mm	2000
Altezza	mm	650
Peso	kg	1300



HORO

FEAU - PNS 328

- Realizzata in calcestruzzo bianco 52,5 R con effetto travertino
- Armatura interna in acciaio ad aderenza migliorata per il calcestruzzo
- Predisposizione di ganci interni per movimentazione e posizionamento

Diametro	mm	1700
Altezza	mm	650
Peso	kg	900

FEAU - PNS 342

- Realizzata in calcestruzzo bianco 52,5 R con effetto pietra
- Armatura interna in acciaio ad aderenza migliorata per il calcestruzzo
- Predisposizione di ganci interni per movimentazione e posizionamento

Diametro	mm	2400
Altezza	mm	650
Peso	kg	1800



FEAU - PNS 352

- Realizzata in calcestruzzo bianco 52,5 R con effetto travertino
- Sedute in legno esotico lavorato su misura
- Armatura interna in acciaio ad aderenza migliorata per il calcestruzzo
- Predisposizione di ganci interni per movimentazione e posizionamento

Diametro	mm	1700
Altezza	mm	650
Peso	kg	650



FEAU - PNS 368

- Realizzata in calcestruzzo bianco 52,5 R con effetto travertino
- Sedute in legno esotico lavorato su misura
- Armatura interna in acciaio ad aderenza migliorata per il calcestruzzo
- Predisposizione di ganci interni per movimentazione e posizionamento

Diametro	mm	2400
Altezza	mm	650
Peso	kg	1300



FEAU - PNS 384

- Realizzata in calcestruzzo bianco 52,5 R con effetto travertino
- Sedute in acciaio zincato e verniciato
- Armatura interna in acciaio ad aderenza migliorata per il calcestruzzo
- Predisposizione di ganci interni per movimentazione e posizionamento

Diametro	mm	2000
Altezza	mm	650
Peso	kg	670



ELIO SQUARE

FEAU - PNS 400

- Realizzata in calcestruzzo bianco 52,5 R con effetto travertino
- Armatura interna in acciaio ad aderenza migliorata per il calcestruzzo
- Predisposizione di ganci interni per movimentazione e posizionamento

Lunghezza	mm	1680
Larghezza	mm	1680
Altezza	mm	650
Peso	kg	910



ELIO SQUARE WOOD

FEAU - PNS 424

- Realizzata in calcestruzzo bianco 52,5 R con effetto travertino
- Sedute in legno esotico lavorato su misura
- Armatura interna in acciaio ad aderenza migliorata per il calcestruzzo
- Predisposizione di ganci interni per movimentazione e posizionamento

Lunghezza	mm	2000
Larghezza	mm	2000
Altezza	mm	650
Peso	kg	1050





NUOVA
COLLEZIONE

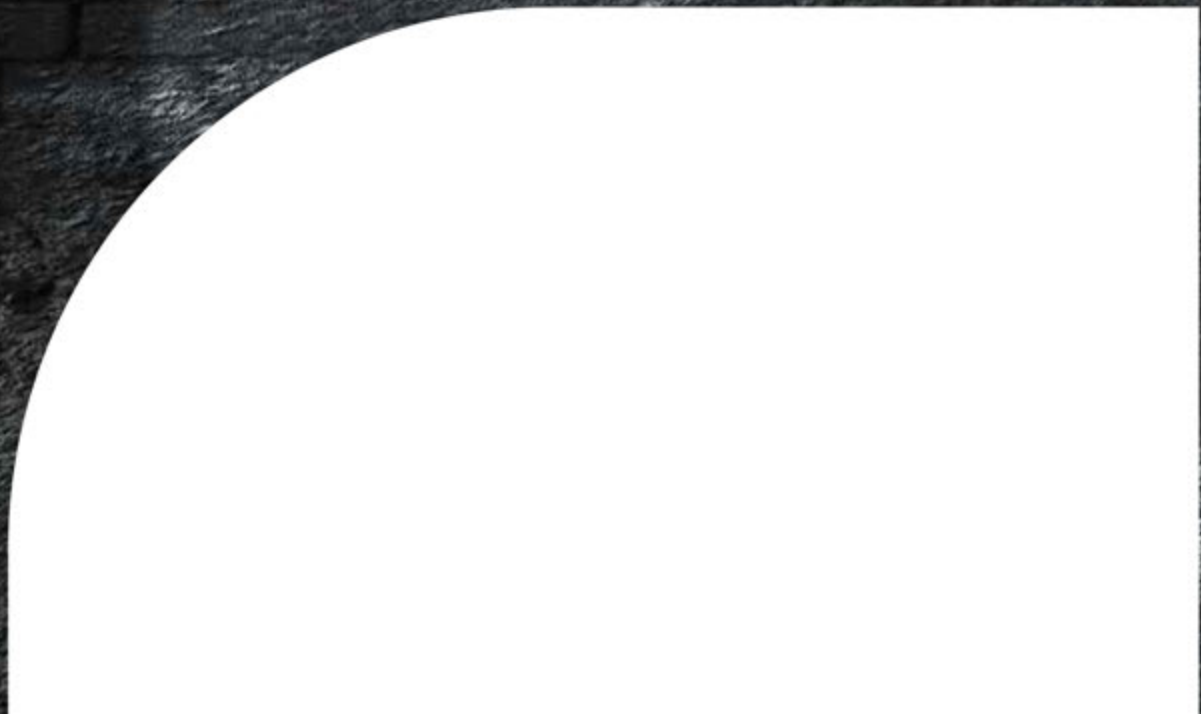

FEAU - FI 60

- Realizzata in calcestruzzo bianco del tipo 52,5R ad alta resistenza, con l'aggiunta di polvere e graniglia di marmo Bianco Carrara
- Armatura interna in acciaio ad aderenza migliorata per il calcestruzzo
- Angoli esterni arrotondati ed interni smussati e carteggiati
- Sostegni autolivellanti ed autoallineanti in acciaio Corten
- Protezione integrale della fioriera ad effetto bagnato
- Movimentazione con appositi mezzi

Lunghezza	mm	600
Larghezza	mm	600
Altezza	mm	800
Peso	kg	260

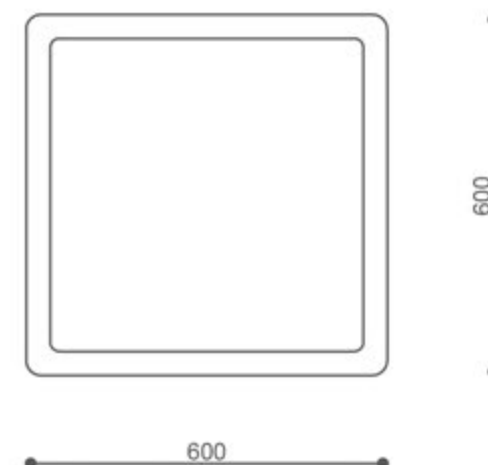
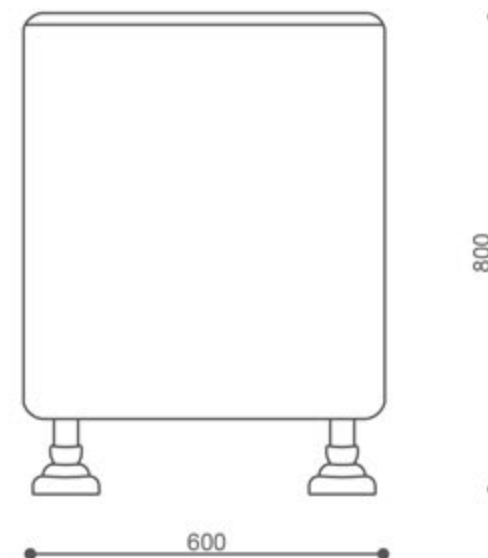



FEAU - FI 80

- Realizzata in calcestruzzo bianco del tipo 52,5R ad alta resistenza, con l'aggiunta di polvere e graniglia di marmo Bianco Carrara
- Armatura interna in acciaio ad aderenza migliorata per il calcestruzzo
- Angoli esterni arrotondati ed interni smussati e carteggiati
- Sostegni autolivellanti ed autoallineanti in acciaio Corten
- Protezione integrale della fioriera ad effetto bagnato
- Movimentazione con appositi mezzi

Lunghezza	mm	800
Larghezza	mm	800
Altezza	mm	800
Peso	kg	400

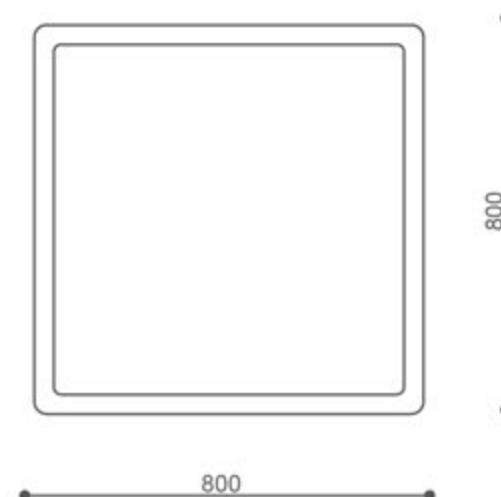
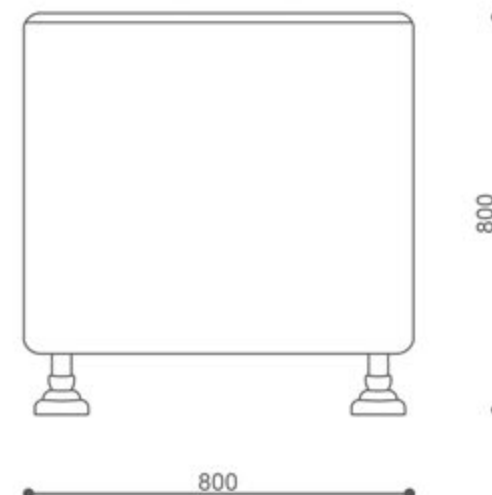



PANCA PLANET

- Realizzata in calcestruzzo bianco del tipo 52,5R ad alta resistenza, con l'aggiunta di polvere e graniglia di marmo Bianco Carrara
- Armatura interna in acciaio ad aderenza migliorata per il calcestruzzo
- Angoli esterni arrotondati ed interni smussati e carteggiati
- Sostegni autolivellanti ed autoallineanti in acciaio Corten
- Protezione integrale della panca ad effetto bagnato
- Movimentazione con appositi mezzi

Lunghezza	mm	2000
Larghezza	mm	500
Altezza	mm	500
Peso	kg	400





PANCA TRI

- Realizzata in calcestruzzo bianco del tipo 52,5R ad alta resistenza, con l'aggiunta di polvere e graniglia di marmo Verde Alpi, Bianco Carrara e Rosso Verona
- Armatura interna in acciaio ad aderenza migliorata per il calcestruzzo
- Angoli arrotondati
- Protezione integrale della panca ad effetto bagnato
- Movimentazione con appositi mezzi

Lunghezza	mm	2000
Larghezza	mm	1150
Altezza	mm	430
Peso	kg	1000

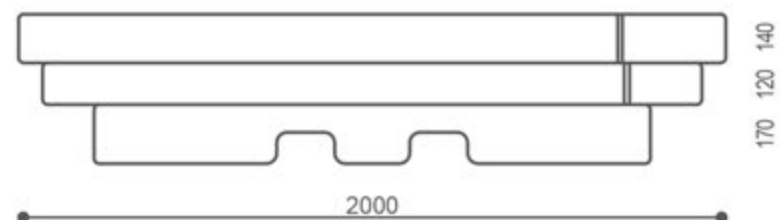
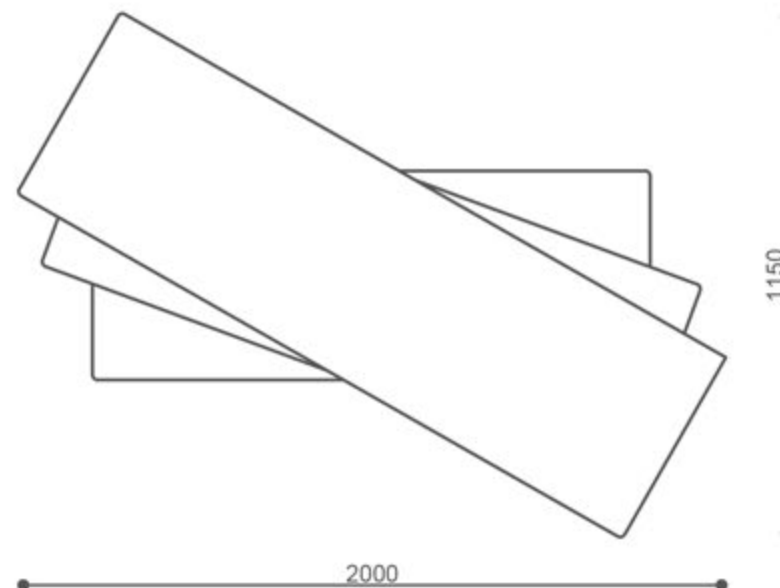



PANCA POKER

- Realizzata in calcestruzzo bianco del tipo 52,5R ad alta resistenza, con l'aggiunta di polvere e graniglia di marmo Bianco Carrara, Nero Ebano e Rosso Verona
- Armatura interna in acciaio ad aderenza migliorata per il calcestruzzo
- Angoli arrotondati
- Protezione integrale della panca ad effetto bagnato
- Movimentazione con appositi mezzi

Lunghezza	mm	1200
Larghezza	mm	1500
Altezza	mm	480
Peso	kg	1000

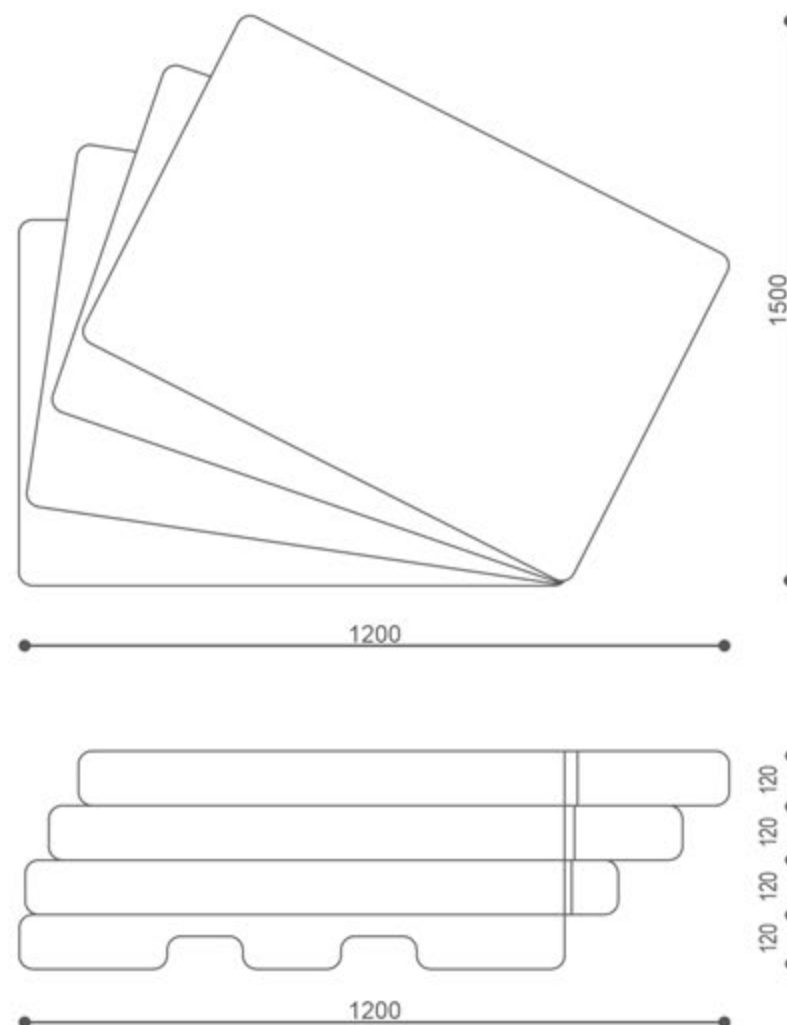





Festopolis



Portarifiuti

AMIS

FEAU - PR 102

- Realizzata in calcestruzzo bianco 52,5 R con effetto pietra
- Dotato di anello reggi sacco interno in acciaio zincato e verniciato con polveri termoindurenti per esterno
- Movimentazione con appositi mezzi

Diametro	mm	500
Altezza	mm	700
Peso	kg	134



AMIS

FEAU - PR 105

- Realizzata in calcestruzzo grigio 42,5 R con effetto sabbato/lavato
- Dotato di reggi sacco interno in acciaio zincato e verniciato con polveri termoindurenti per esterno
- Fascia in alluminio color rame
- Movimentazione con appositi mezzi

Diametro	mm	500
Altezza	mm	700
Peso	kg	134

FEAU - PR 121

- Realizzata in calcestruzzo grigio 42,5 R con effetto sabbaiato/lavato
- Dotato di cestello interno in acciaio zincato e verniciato con polveri termoindurenti per esterno
- Movimentazione con appositi mezzi

Lunghezza | mm 600

Larghezza | mm 600

Altezza | mm 700

Peso | kg 250



BET

FEAU - PR 136

- Realizzata in calcestruzzo bianco 52,5 R con effetto travertino
- Dotato di reggi sacco interno in acciaio zincato e verniciato con polveri termoindurenti per esterno
- Movimentazione con appositi mezzi

Diametro | mm 500

Altezza | mm 700

Peso | kg 140

FEAU - PRT 102

- Realizzata in calcestruzzo bianco 52,5 R ad alta resistenza con effetto pietra
- Dotato di coperchio ribaltabile in acciaio zincato e verniciato con polveri termodurenti per esterno
- Fascia in alluminio color rame
- Movimentazione con appositi mezzi

<i>Diametro</i>	<i>mm</i>	500
<i>Altezza</i>	<i>mm</i>	1000
<i>Peso</i>	<i>kg</i>	155



DUAL

FEAU - PR 152

- Realizzata in calcestruzzo bianco 52,5 R con effetto travertino
- Dotata di griglia forata superiore e di cestello in acciaio zincato e verniciato con polveri termoindurenti per esterno
- Movimentazione con appositi mezzi

Lunghezza | mm 410

Larghezza | mm 410

Altezza | mm 900

Peso | kg 130



FIRE

FEAU - PRT 102

- Realizzata in calcestruzzo bianco 52,5 R con effetto travertino
- Dotata di coperchio ribaltabile e anello reggi sacco interno in acciaio zincato e verniciato con polveri termoindurenti per esterno
 - Fascia in alluminio color rame
- Movimentazione con appositi mezzi

Diametro | mm 500

Altezza | mm 1000

Peso | kg 160

FEAU - PRT 120

- Realizzata in calcestruzzo bianco 52,5 R con effetto travertino
- Dotata di coperchio ribaltabile in acciaio zincato e verniciato con polveri termodurenti per esterno
- Movimentazione con appositi mezzi

Lunghezza	mm	600
Larghezza	mm	600
Altezza	mm	1000
Peso	kg	270



COVER

FEAU - PRT 134

- Realizzata in calcestruzzo bianco 52,5 R con effetto pietra
- Dotata di coperchio ribaltabile e anello reggi sacco interno in acciaio zincato e verniciato con polveri termoindurenti per esterno
- Movimentazione con appositi mezzi

Diametro	mm	500
Altezza	mm	1000
Peso	kg	160

FEAU - PRT 144

- Realizzata in calcestruzzo bianco 52,5 R con effetto travertino
- Dotato di coperchio ribaltabile e anello reggi sacco interno in acciaio zincato e verniciato con polveri termoindurenti per esterno
- Movimentazione con appositi mezzi

Lunghezza	mm	600
Larghezza	mm	600
Altezza	mm	1000
Peso	kg	250



A photograph of a playground area. In the foreground, there is a large black circle containing white text. The background shows a gravel-covered ground with several concrete picnic tables. Each table has a white frame and a green top. In the distance, there are colorful playground structures, including a yellow slide and red railings.

Tavoli
pic-nic e gioco



NEW

WIMBLE TAVOLO DA GIOCO

FEAU - TV 01

- Realizzata in calcestruzzo bianco 52,5 R con rete in acciaio verniciato a polveri termoindurenti
- Colori disponibili: verde e blu
- Misure regolamentari
- Eventuale predisposizione di ancoraggio al suolo

Lunghezza	mm	2740
Larghezza	mm	1350
Altezza	mm	760



COLORI DISPONIBILI

 Verde

 Blu

LAURUS TAVOLO PIC NIC

FEAU - TV 101

- Realizzata in calcestruzzo grigio 42,5 R con effetto pietra
- Eventuale predisposizione di ancoraggio al suolo

<i>Tavolo</i>		<i>Panche</i>	
<i>Lunghezza</i>	<i>mm 2000</i>	<i>Lunghezza</i>	<i>mm 2000</i>
<i>Larghezza</i>	<i>mm 800</i>	<i>Larghezza</i>	<i>mm 500</i>
<i>Altezza</i>	<i>mm 800</i>	<i>Altezza</i>	<i>mm 500</i>



LUCE TAVOLO PIC NIC

FEAU - TV 109

- Realizzata in calcestruzzo grigio 42,5 R con effetto pietra
- Eventuale predisposizione di ancoraggio al suolo

<i>Tavolo</i>		<i>Panche</i>	
<i>Lunghezza</i>	<i>mm 2200</i>	<i>Lunghezza</i>	<i>mm 2200</i>
<i>Larghezza</i>	<i>mm 800</i>	<i>Larghezza</i>	<i>mm 500</i>
<i>Altezza</i>	<i>mm 800</i>	<i>Altezza</i>	<i>mm 900</i>

NEW

OLA
TAVOLO PIC NIC

FEAU - TV 118

- Realizzata in calcestruzzo bianco 52,5 R con effetto pietra
- Eventuale predisposizione di ancoraggio al suolo

<i>Tavolo</i>		<i>Panche</i>	
<i>Diametro</i>	<i>mm 1100</i>	<i>Diametro</i>	<i>mm 1800</i>
<i>Altezza</i>	<i>mm 750</i>	<i>Altezza</i>	<i>mm 450</i>



GIONS
TAVOLO PIC NIC

FEAU - TV 128

- Realizzata in calcestruzzo bianco 52,5 R con effetto travertino
- Eventuale predisposizione di ancoraggio al suolo

<i>Circolare</i>		<i>Quadrato</i>	
<i>Diametro</i>	<i>mm 1100</i>	<i>Lunghezza</i>	<i>mm 1100</i>
<i>Altezza</i>	<i>mm 750</i>	<i>Larghezza</i>	<i>mm 1100</i>
		<i>Altezza</i>	<i>mm 750</i>

CORE TAVOLO PIC NIC

FEAU - TV 134

- Realizzata in calcestruzzo bianco 52,5 R con effetto pietra
- Eventuale predisposizione di ancoraggio al suolo

Tavolo

Lunghezza	mm	2000
Larghezza	mm	900
Altezza	mm	750



RAINBOW TAVOLO PER BAMBINI

NEW

FEAU - TV 23

- Eventuale predisposizione di ancoraggio al suolo
- Colori disponibili:
verde / blu / rosso / giallo / arancione



Tavolo

Diametro	mm	1100
Altezza	mm	650

Puff

Diametro	mm	330
Altezza	mm	400





Complementi
d'arredo

SMOKE CENERIERA

FEAU - CO 136

- Realizzato in calcestruzzo bianco del tipo 52,5 R o grigio del tipo 42,5 R con effetto travertino
- Spigoli carteggiati e smussati
- Dotata di griglia forata in acciaio zincato verniciata con polveri termoindurenti per esterno e di fascia in alluminio color rame

Diametro | mm 500

Altezza | mm 910

Peso | kg 134



NILO CENERIERA

FEAU - CO 142

- Realizzato in calcestruzzo bianco del tipo 52,5 R o grigio del tipo 42,5 R con effetto pietra
- Spigoli carteggiati e smussati
- Dotata di griglia forata in acciaio zincato e verniciato con polveri termoindurenti per esterno

Lunghezza | mm 410

Larghezza | mm 410

Altezza | mm 900

Peso | kg 135

TERRA POSACENERE

FEAU - CO 152

- Realizzato in calcestruzzo bianco del tipo 52,5 R o grigio del tipo 42,5 R con effetto travertino
- Spigoli carteggiati e smussati

Diametro	mm	520
Altezza	mm	920
Peso	kg	130



SONIC CENERIERA

FEAU - CO 160

- Realizzato in calcestruzzo bianco del tipo 52,5 R o grigio del tipo 42,5 R con effetto travertino
 - Spigoli carteggiati e smussati
 - Dotata di griglia forata in acciaio zincato verniciata con polveri termoindurenti per esterno e di fascia in alluminio color rame

Lunghezza	mm	500
Larghezza	mm	500
Altezza	mm	700
Peso	kg	150

BORIAN CENERIERA

FEAU - CO 166

- Realizzato in calcestruzzo bianco del tipo 52,5 R o grigio del tipo 42,5 R con effetto pietra
- Spigoli carteggiati e smussati
- Dotata di griglia forata in acciaio zincato e verniciata con polveri termoindurenti per esterno

Lunghezza	mm	350
Larghezza	mm	350
Altezza	mm	700
Peso	kg	80



BORIAN CENERIERA

FEAU - CO 174

- Realizzato in calcestruzzo bianco del tipo 52,5 R o grigio del tipo 42,5 R con effetto pietra
- Spigoli carteggiati e smussati
- Dotata di griglia forata in acciaio zincato e verniciata con polveri termoindurenti per esterno

Lunghezza	mm	500
Larghezza	mm	500
Altezza	mm	700
Peso	kg	150

HISTORY FONTANA

FEAU - CO 184

- Realizzato in calcestruzzo bianco del tipo 52,5 R o grigio del tipo 42,5 R con effetto travertino
- Spigoli carteggiati e smussati
- Rubinetteria non inclusa

Lunghezza	mm	380
Larghezza	mm	450
Altezza	mm	1210
Peso	kg	150



HISTORY FONTANA

FEAU - CO 200

- Realizzato in calcestruzzo bianco del tipo 52,5 R o grigio del tipo 42,5 R con effetto travertino
- Spigoli carteggiati e smussati
- Rubinetteria non inclusa

Diametro	mm	590
Altezza	mm	1210
Peso	kg	150

MONT FONTANA

FEAU - CO 208

- Realizzato in calcestruzzo bianco del tipo 52,5 R o grigio del tipo 42,5 R con effetto travertino
- Spigoli carteggiati e smussati
- Rubinetto temporizzato a zampillo incluso

<i>Diametro</i>	<i>mm</i>	520
<i>Altezza</i>	<i>mm</i>	920
<i>Peso</i>	<i>kg</i>	130



AQUOS FONTANA

NEW

FEAU - CO 216

- Realizzato in calcestruzzo bianco del tipo 52,5 R o grigio del tipo 42,5 R con effetto travertino
- Spigoli carteggiati e smussati
- Rubinetteria non inclusa

<i>Diametro esterno</i>	<i>mm</i>	4000
<i>Diametro interno</i>	<i>mm</i>	1390
<i>Altezza esterna</i>	<i>mm</i>	600
<i>Altezza interna</i>	<i>mm</i>	1700
<i>Peso (16 elementi)</i>	<i>kg</i>	2310



NATAN PORTABICI

FEAU - CO 104

- Realizzato in calcestruzzo bianco del tipo 52,5 R o grigio del tipo 42,5 R con effetto travertino
- Spigoli carteggiati e smussati
- Realizzabili da n° 2 posti fino a un massimo di 10 posti
- Struttura centrale in acciaio zincato e verniciato con polveri termoindurenti per esterno
- Ferramenta inclusa



Dimensioni
(posti variabili da 3 a 10)

Lunghezza	mm	2260
Larghezza	mm	780
Altezza	mm	400

POLY PORTABICI

FEAU - CO 233

- Realizzato in calcestruzzo grigio del tipo 42,5 R con effetto sabbato/lavato
- Spigoli carteggiati e smussati

Dimensioni
(posti variabili da 3 a 10)

Lunghezza	mm	2350
Larghezza	mm	560
Altezza	mm	360



COSEL PORTABICI

FEAU - CO 128

- Realizzato in calcestruzzo bianco del tipo 52,5 R o grigio del tipo 42,5 R con effetto travertino
- Spigoli carteggiati e smussati
- Realizzabili da n° 2 posti fino a un massimo di 10 posti
- Struttura centrale in acciaio zincato e verniciato con polveri termoindurenti per esterno
- Ferramenta inclusa



Dimensioni

Lunghezza	mm	600
Larghezza	mm	250
Altezza	mm	370





Dissuasori

COEN DRITTO

FEAU - DI 112

- Realizzato in calcestruzzo bianco del tipo 52,5 R o grigio del tipo 42,5 R con effetto travertino
- Armatura interna in acciaio ad aderenza migliorata per calcestruzzo
- Muniti di golfare per movimentazione ed eventuale applicazione di catena (non fornita)
- Predisposizione per eventuale fissaggio al suolo

Diametro	mm	500
Altezza	mm	750
Peso	kg	150



MINEO

FEAU - DI 120

- Realizzato in calcestruzzo bianco del tipo 52,5 R o grigio del tipo 42,5 R con effetto travertino
 - Spigoli carteggiati e smussati
- Armatura interna in acciaio ad aderenza migliorata per calcestruzzo
 - Muniti di golfare per movimentazione ed eventuale applicazione di catena (non fornita)
- Predisposizione per eventuale fissaggio al suolo

Diametro	mm	350
Altezza	mm	600
Peso	kg	80

VORTEX

FEAU - DIR 128

- Realizzato in calcestruzzo bianco del tipo 52,5 R o grigio del tipo 42,5 R con effetto travertino
- Armatura interna in acciaio ad aderenza migliorata per calcestruzzo
- Muniti di golfare per movimentazione ed eventuale applicazione di catena (non fornita)

Diametro	mm	520
Altezza	mm	520
Peso	kg	200



VORTEX

FEAU - DI 137

- Realizzato in calcestruzzo bianco del tipo 52,5 R o grigio del tipo 42,5 R con effetto sabbato/lavato
- Spigoli carteggiati e smussati
- Armatura interna in acciaio ad aderenza migliorata per calcestruzzo
- Muniti di golfare per movimentazione ed eventuale applicazione di catena (non fornita)

Diametro	mm	400
Altezza	mm	450
Peso	kg	90



BALL

FEAU - DI 144

- Realizzato in calcestruzzo bianco del tipo 52,5 R o grigio del tipo 42,5 R con effetto travertino
- Armatura interna in acciaio ad aderenza migliorata per calcestruzzo
- Muniti di golfare per movimentazione ed eventuale applicazione di catena (non fornita)
- Predisposizione per eventuale fissaggio al suolo

Diametro	mm	500
Altezza	mm	500
Peso	kg	140



BALL POOL

FEAU - DI 152

- Realizzato in calcestruzzo bianco del tipo 52,5 R o grigio del tipo 42,5 R con effetto travertino
 - Spigoli carteggiati e smussati
- Armatura interna in acciaio ad aderenza migliorata per calcestruzzo
- Muniti di golfare per movimentazione ed eventuale applicazione di catena (non fornita)
- Predisposizione per eventuale fissaggio al suolo

Lunghezza	mm	400
Larghezza	mm	400
Altezza	mm	500
Peso	kg	110



EGYPT

FEAU - DI 160

- Realizzato in calcestruzzo bianco del tipo 52,5 R o grigio del tipo 42,5 R con effetto travertino
- Armatura interna in acciaio ad aderenza migliorata per calcestruzzo
- Muniti di golfare per movimentazione ed eventuale applicazione di catena (non fornita)
- Predisposizione per eventuale fissaggio al suolo

Lunghezza	mm	500
Larghezza	mm	500
Altezza	mm	1100
Peso	kg	400



EGYPT

FEAU - DI 169

- Realizzato in calcestruzzo bianco del tipo 52,5 R o grigio del tipo 42,5 R con effetto sabbato/lavato
 - Spigoli carteggiati e smussati
- Armatura interna in acciaio ad aderenza migliorata per calcestruzzo
- Muniti di golfare per movimentazione ed eventuale applicazione di catena (non fornita)
- Predisposizione per eventuale fissaggio al suolo

Lunghezza	mm	450
Larghezza	mm	450
Altezza	mm	800
Peso	kg	250

LATO

FEAU - DI 174

- Realizzato in calcestruzzo bianco del tipo 52,5 R o grigio del tipo 42,5 R con effetto pietra
- Armatura interna in acciaio ad aderenza migliorata per calcestruzzo
- Muniti di golfare per movimentazione ed eventuale applicazione di catena (non fornita)
- Predisposizione per eventuale fissaggio al suolo

Lunghezza	mm	350
Larghezza	mm	350
Altezza	mm	700
Peso	kg	155



BALOO

FEAU - DI 187

- In graniglia di marmo effetto sabbiato/lavato
- Realizzato in calcestruzzo bianco del tipo 52,5 R o grigio del tipo 42,5 R
 - Spigoli carteggiati e smussati
- Armatura interna in acciaio ad aderenza migliorata per calcestruzzo
- Predisposizione per eventuale fissaggio al suolo

Diametro	mm	350
Altezza	mm	600
Peso	kg	120

LEGAL

FEAU - DI 200

- In cemento bianco effetto pietra
- Realizzato in calcestruzzo bianco del tipo 52,5 R o grigio del tipo 42,5 R
- Armatura interna in acciaio ad aderenza migliorata per calcestruzzo
- Predisposizione per eventuale fissaggio al suolo

Diametro	mm	330
Altezza	mm	700
Peso	kg	200



NOTO

FEAU - DI 208

- In cemento bianco effetto travertino
- Realizzato in calcestruzzo bianco del tipo 52,5 R o grigio del tipo 42,5 R
 - Spigoli carteggiati e smussati
- Armatura interna in acciaio ad aderenza migliorata per calcestruzzo
 - Muniti di golfare per movimentazione ed eventuale applicazione di catena (non fornita)
- Predisposizione per eventuale fissaggio al suolo

Diametro	mm	280
Altezza	mm	1220
Peso	kg	95

NEW

OPEN

FEAU - DI 216

- In cemento bianco effetto travertino
- Realizzato in calcestruzzo bianco del tipo 52,5 R o grigio del tipo 42,5 R
- Armatura interna in acciaio ad aderenza migliorata per calcestruzzo
- Muniti di golfare per movimentazione ed eventuale applicazione di catena (non fornita)
- Predisposizione per eventuale fissaggio al suolo

Diametro	mm	410 x 410
Altezza	mm	650
Peso	kg	85



NEW

NEXA

FEAU - DI 229

- In cemento grigio effetto pietra
- Realizzato in calcestruzzo bianco del tipo 52,5 R o grigio del tipo 42,5 R
- Armatura interna in acciaio ad aderenza migliorata per calcestruzzo
- Muniti di golfare per movimentazione ed eventuale applicazione di catena (non fornita)
- Predisposizione per eventuale fissaggio al suolo

Diametro	mm	400
Altezza	mm	500
Peso	kg	111



120

PANTOM

NEW

FEAU - DI 224

- In cemento bianco effetto travertino
- Realizzato in calcestruzzo bianco del tipo 52,5 R o grigio del tipo 42,5 R
 - Spigoli carteggiati e smussati
- Armatura interna in acciaio ad aderenza migliorata per calcestruzzo
- Muniti di golfare per movimentazione ed eventuale applicazione di catena (non fornita)
- Predisposizione per eventuale fissaggio al suolo

Diametro	mm	410 x 410
Altezza	mm	700
Peso	kg	100







66050 DOGLIOLA (CH) - Zona Industriale snc

festopolis@festopolis.com

www.festopolis.com